

Rockfon® System Eclipse Wall™

Описание системы

**А-кромка**

Безрамная система для стен

- Усовершенствованные возможности проектирования с использованием различных форм, углов и расстояний
- Отличное решение для улучшения акустики помещений
- Полное акустическое предложение для проектирования офисных помещений с открытой планировкой с использованием стандартных островов Rockfon Eclipse
- Легкая и быстрая установка

Описание

Rockfon System Eclipse Wall – безрамное акустическое решение, которое доступно в различных геометрических формах. Лицевая сторона стеновых панелей Rockfon Eclipse имеет минималистичные прямые окрашенные А-кромки и покрыта белым окрашенным полотном с гладкой матовой поверхностью, которое обладает антистатическими свойствами и обеспечивает длительный срок эксплуатации продукта. Задняя сторона стеновой панели покрыта белым акустическим стеклохолстом.

Монтаж стеновых панелей Rockfon System Eclipse Wall выполняется с применением специальных комплектов для монтажа Rockfon Eclipse Wall.

Комплекты для монтажа представлены в двух вариантах: комплект для непосредственного монтажа к стене, который позволяет оставлять зазор 15 мм между стеной и панелью, и

комплект для ступенчатого монтажа с зазором 65 мм. Использование двух комплектов позволяет создавать перехлест стеновых панелей.

Это идеальное решение для помещений, в которых невозможно применение традиционных подвесных потолков по техническим (например, если используется конценция теплоемких материалов, при которых стены и потолок нельзя полностью закрывать для обеспечения свободного теплообмена) или по эстетическим причинам. Это также отличное решение для улучшения акустического комфорта в эксплуатируемом помещении.

Ограничения

Риск возникновения коррозии не позволяет применять подвесные элементы Rockfon System Eclipse Wall в плавательных бассейнах и на открытом воздухе. Кроме того, решения Rockfon System Eclipse Wall не рекомендуется использовать на участках, подверженных воздействию ветровых нагрузок и сквозняков.

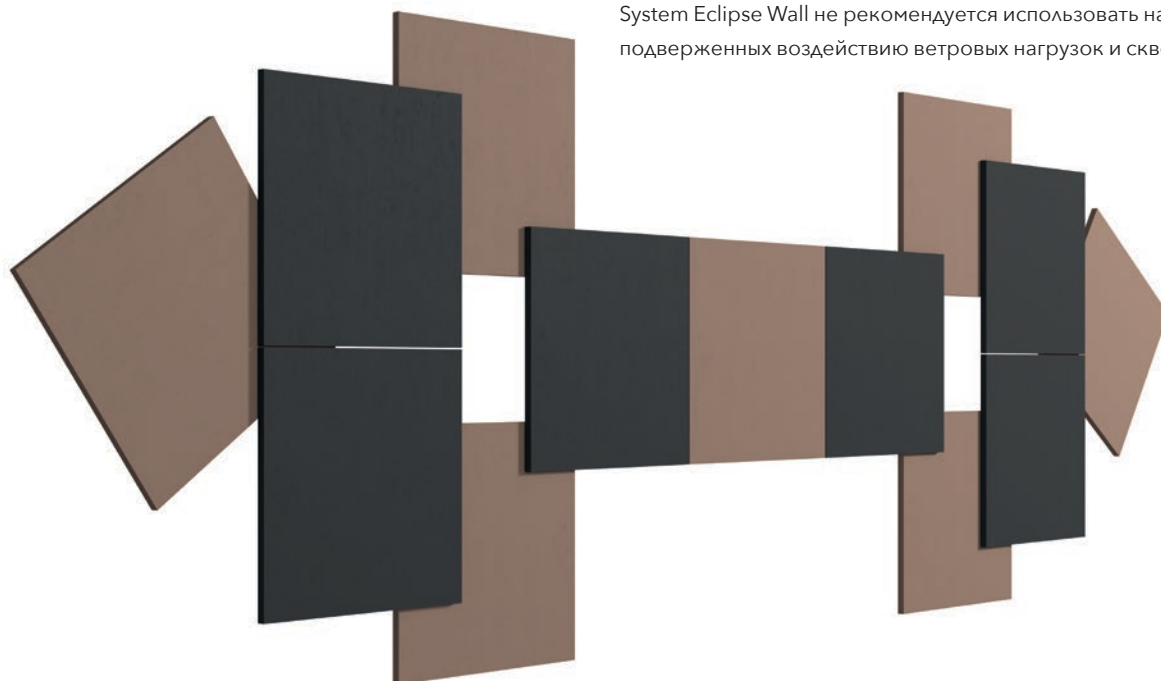

В комплект монтажа подвесной системы Rockfon Eclipse Wall входит пластиковый регулируемый упор, позволяющий обеспечить необходимое установочное расстояние.

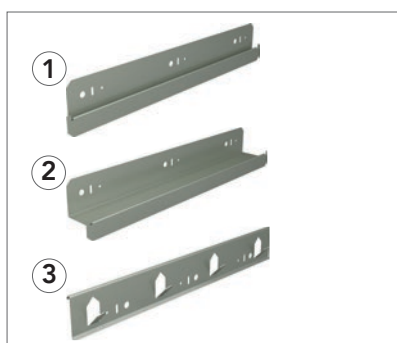



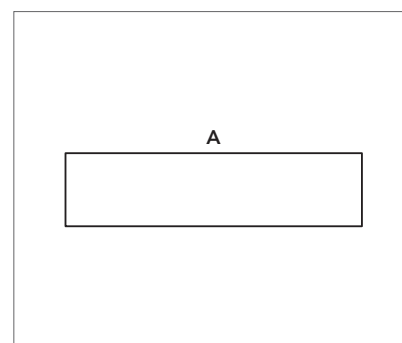



1. Кронштейн для прямой установки (15 мм)
2. Кронштейн для установки с углом (65 мм)
3. Скоба-держатель



Минималистичная прямая окрашенная А-кромка для белых панелей (для цветных панелей Rockfon Color-all - кромка Ве).

Компоненты системы и инструкция по монтажу

Решение Rockfon System Eclipse Wall доступно в различных геометрических формах:

Rockfon Eclipse Wall panel		
Формы	Размер (мм)	Вес (кг/шт.)
Квадрат 	1160 x 1160 x 40	9,0
Прямоугольник 	1760 x 1160 x 40 2360 x 1160 x 40	13,0 17,0
Круг 	800 x 800 x 40 1160 x 1160 x 40	3,0 7,0
Треугольник 	1160 x 1160 x 40	4,0
Шестиугольник 	1160 x 1160 x 40	6,0
Овал 	1760 x 1160 x 40	10,0
Произвольная форма 	1760 x 1160 x 40	9,0

Монтаж прямоугольных панелей 2360 x 1160 мм выполняется только горизонтально по длинным сторонам, треугольные панели монтируются вершиной вниз. Для получения информации о монтаже панелей Rockfon Eclipse свободной формы необходимо обратиться к техническим специалистам. Все прямоугольные и квадратные панели Rockfon Eclipse специальных цветов поставляются только с кромкой Ве. Размер 2360 x 1160 x 40 мм поставляется в цвете на заказ только с одной стороны. Для получения информации о специальных формах, цветах, размерах, сроках поставки и минимальном количестве следует обратиться к представителям компании.

Стеновые панели Rockfon Eclipse монтируют на стене с использованием комплекта для монтажа, который состоит из кронштейна для установки к стене, скобы-держателя панели и пластикового регулируемого упора.

Rockfon предлагает два комплекта для монтажа подвесных систем: решение для прямой установки к стене и решение для монтажа панели с отнесом от стены.

Комплекты для монтажа Rockfon Eclipse Wall - прямая установка
Относ - 15 мм
Кронштейн для прямой установки 15 мм
Скоба-держатель
Распорная гайка M8
Распорный болт M8 x 10 мм

Комплекты для монтажа Rockfon Eclipse Wall - установка на относ
Относ - 65 мм
Кронштейн для установки с отнесом 65 мм
Скоба-держатель
Распорная гайка M8 + гайка M8
Распорный болт M8 x 60 мм

Мы гарантируем надежность системы Rockfon System Eclipse Wall, только если монтаж выполнен с использованием монтажного комплекта Rockfon Eclipse Wall.

Панель - Кромка А



Компоненты

1. Кронштейн для установки



2. Скоба-держатель



3. Пластиковый регулируемый упор (распорная гайка M8 + распорный болт M8)



Характеристики



Коррозионная стойкость

Класс В (EN13964)

Обзор совместимости панелей-островов

В подвесную систему Rockfon System Eclipse Wall допускается установка только стеновых панелей-островов Rockfon Eclipse.

Установка

Коробки следует перемещать вдвоем с соблюдением мер осторожности. Коробки должны храниться на плоской горизонтальной поверхности. В каждой коробке находится пара перчаток, которые необходимо использовать для работы со стеновыми звукопоглощающими панелями Rockfon Eclipse.

Для оптимизации условий работы, мы рекомендуем установщикам всегда соблюдать общие методы работы, технику безопасности, и следовать инструкциям по установке, указанным на упаковке нашей продукции.

Существует 6 различных способов монтажа, в зависимости от формы стеновых панелей Rockfon Eclipse:

1	КВАДРАТ / ШЕСТИУГОЛЬНИК ПРЯМОЙ	6
2	КВАДРАТ / ШЕСТИУГОЛЬНИК НАКЛОННЫЙ	10
3	ПРЯМОУГОЛЬНИК (1760 x 1160 мм + 2360 x 1160 мм)	14
4	КРУГ (800 мм)	18
5	КРУГ (1160 мм)	22
6	ТРЕУГОЛЬНИК	26
7	ОВАЛ	30
8	ПРОИЗВОЛЬНАЯ ФОРМА	33

При монтаже любых форм панелей Rockfon Eclipse необходимо использовать разметочный шаблон:

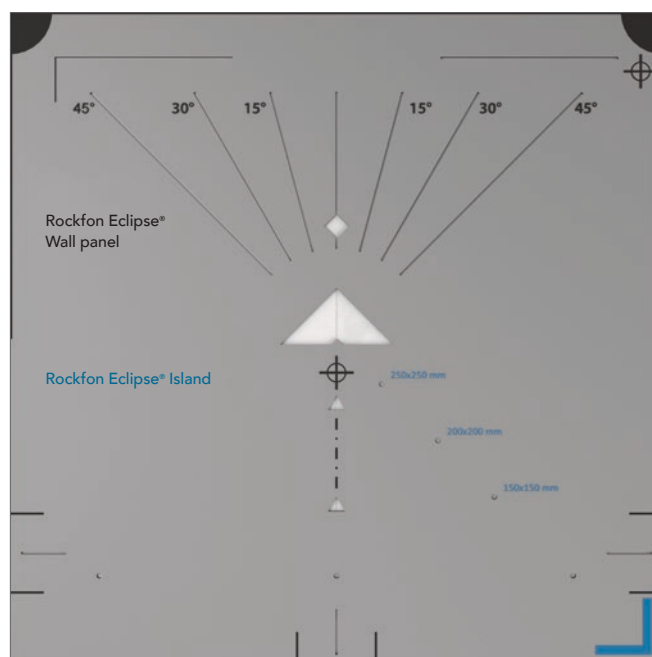

Разметочный шаблон

Черные метки для стеновых панелей Rockfon Eclipse.
Синие метки для островов Rockfon Eclipse при монтаже на потолок.

1. КВАДРАТ / ШЕСТИУГОЛЬНИК ПРЯМОЙ

Данный метод монтажа можно использовать для квадратных и шестиугольных панелей при вертикальном монтаже.

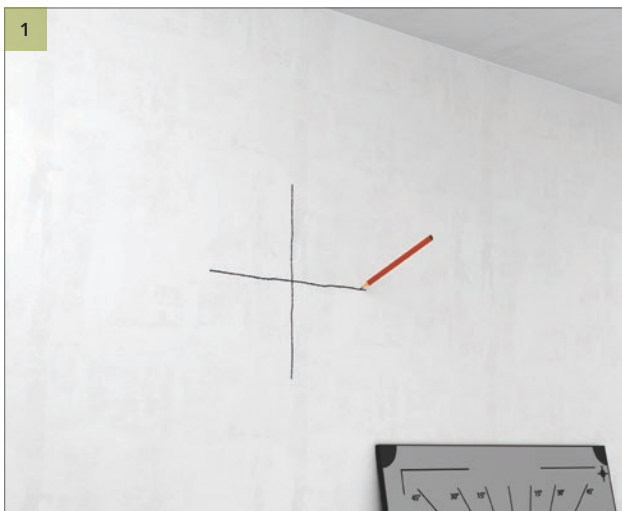

На стене отметьте крестом то место, где будет находиться центр панели Rockfon Eclipse. Убедитесь в том, что верхняя черта креста составляет +/- 30 см.

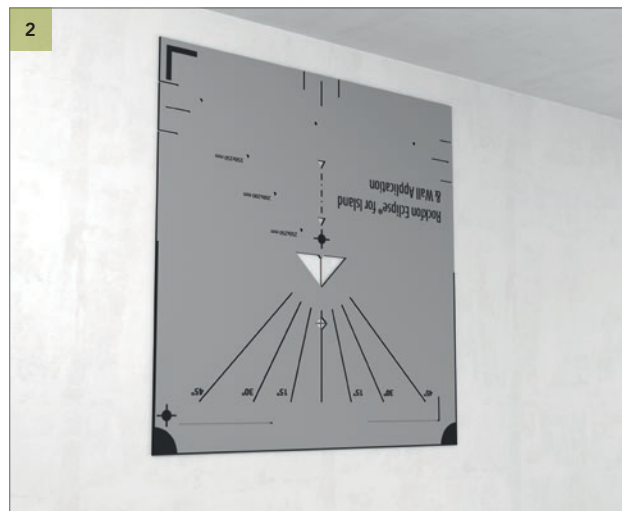

Убедитесь в том, что центр креста соответствует середине отверстия. См. 2 – Подробная информация.

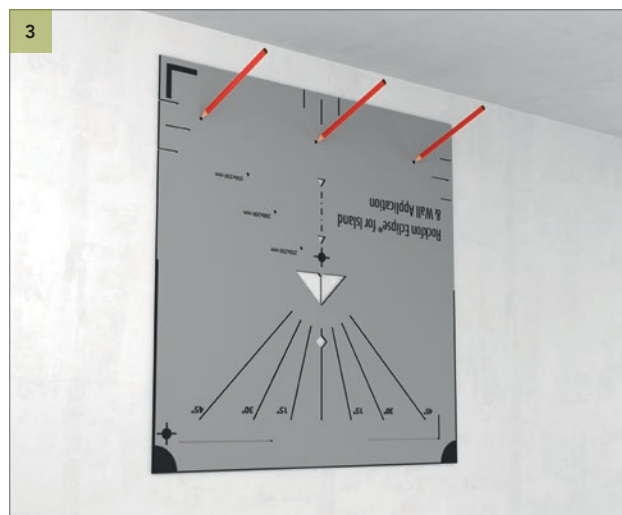
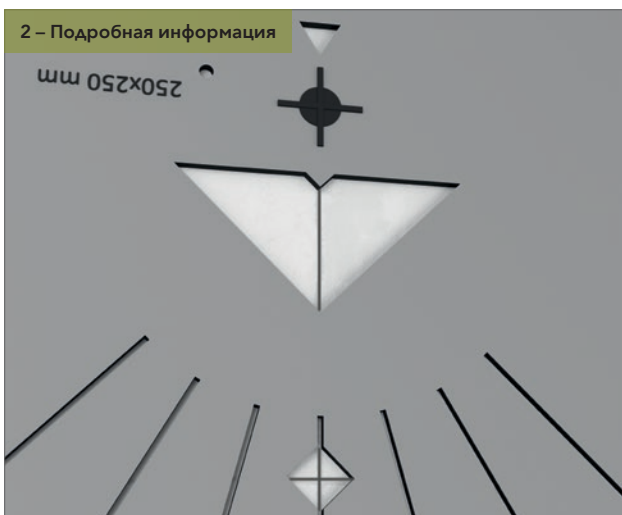

Отметьте место для отверстий.



Просверлите отверстия и установите кронштейн для установки.

1. КВАДРАТ / ШЕСТИУГОЛЬНИК ПРЯМОЙ

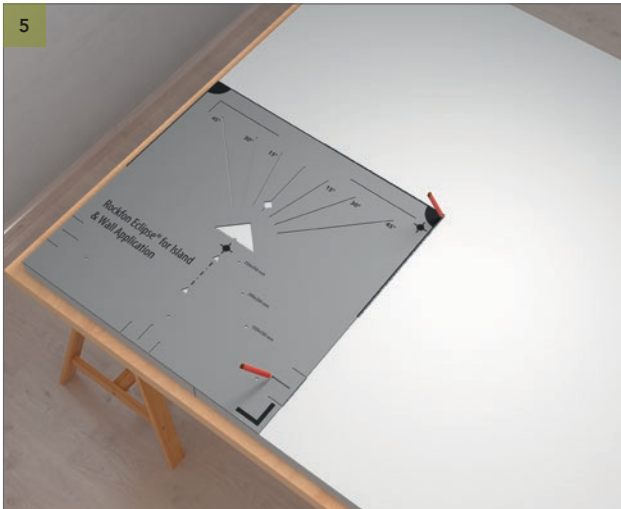

Установите разметочный шаблон в нижний левый угол с задней стороны стеновой панели Rockfon Eclipse. Отметьте карандашом центральные линии, используя угол разметочного шаблона, и положение регулирующего упора, обеспечивающего нужное расстояние. См. 5 - Результат.

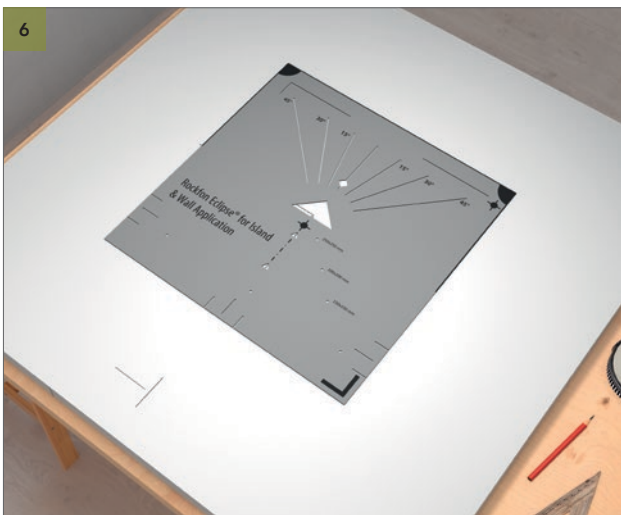
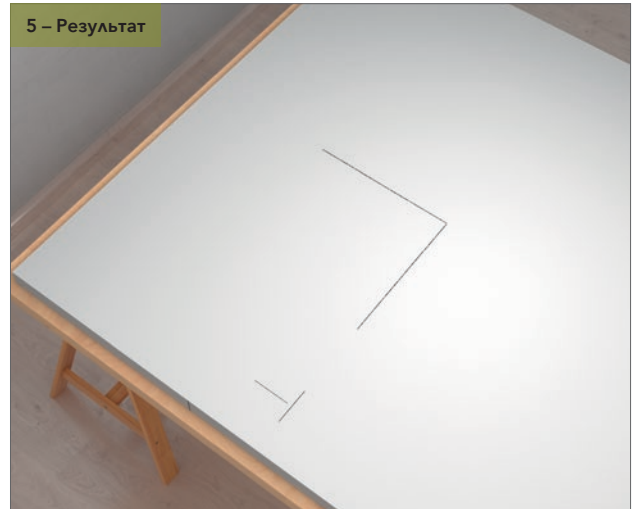

Установите разметочный шаблон таким образом, чтобы центральные линии, прочерченные на шаге 5, максимально соответствовали точке в основании треугольника на разметочном шаблоне. См. 6 - Подробная информация.

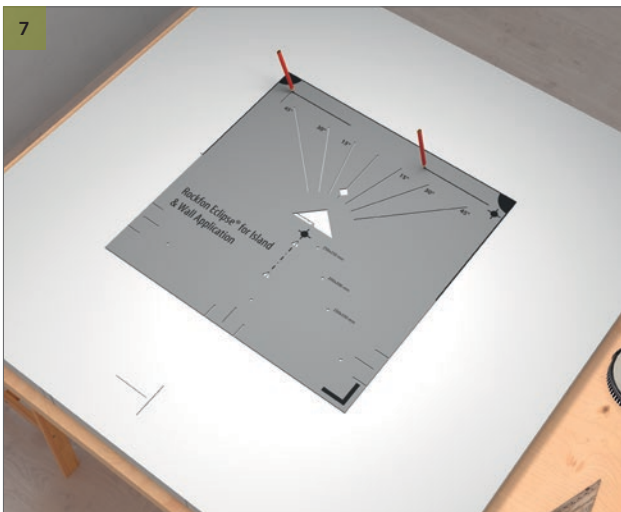
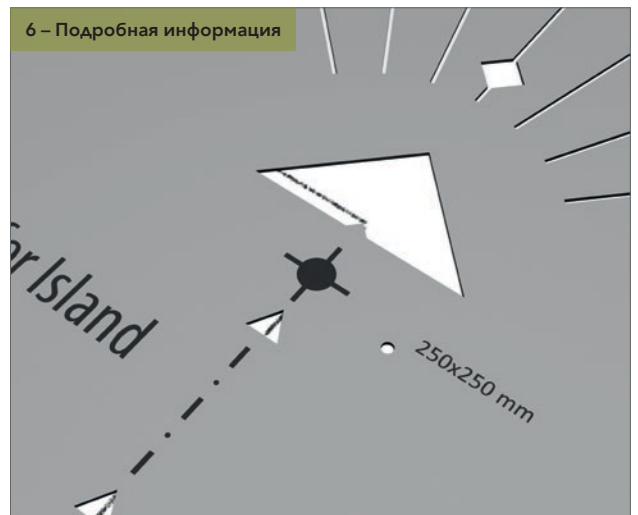

Отметьте линии, по которым следует установить крепление панелей. См. 7 - Результат.

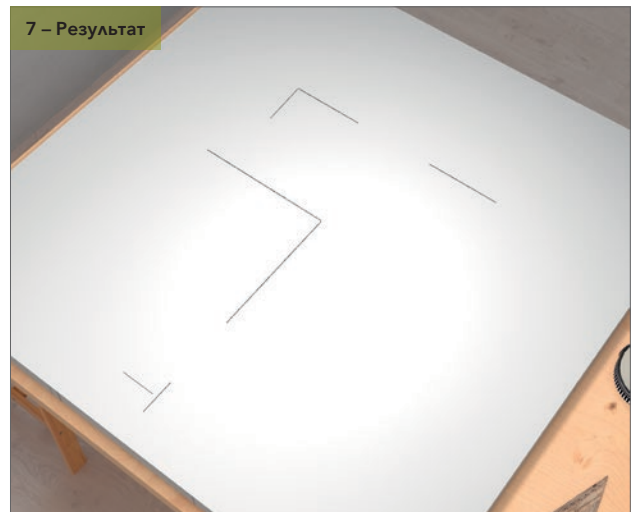

1. КВАДРАТ / ШЕСТИУГОЛЬНИК ПРЯМОЙ

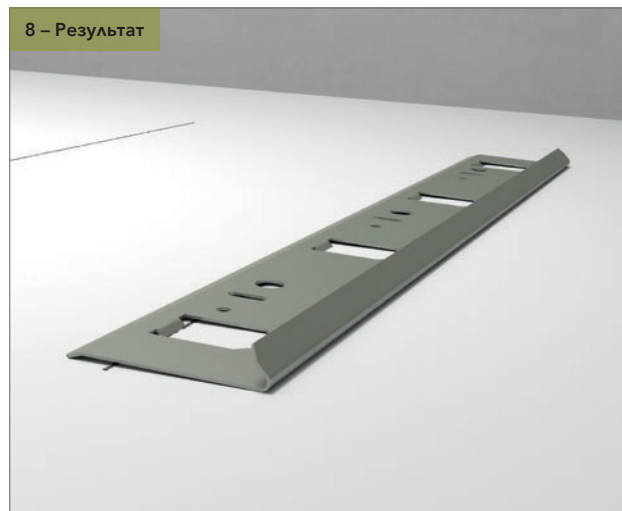
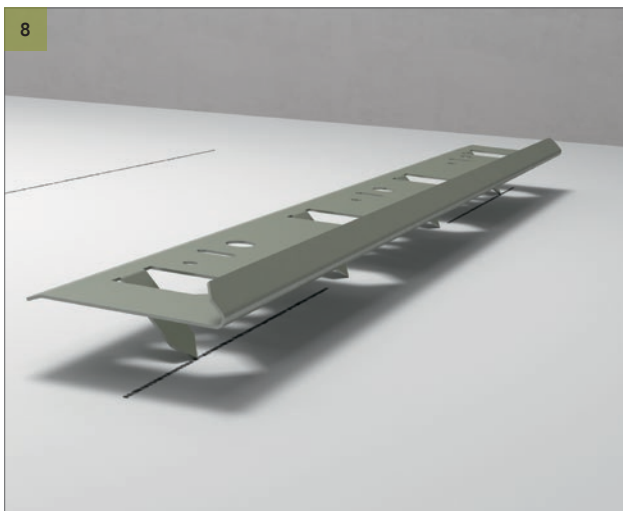

Установите скобу-держатель в стеновую панель. См. 8 - Результат.

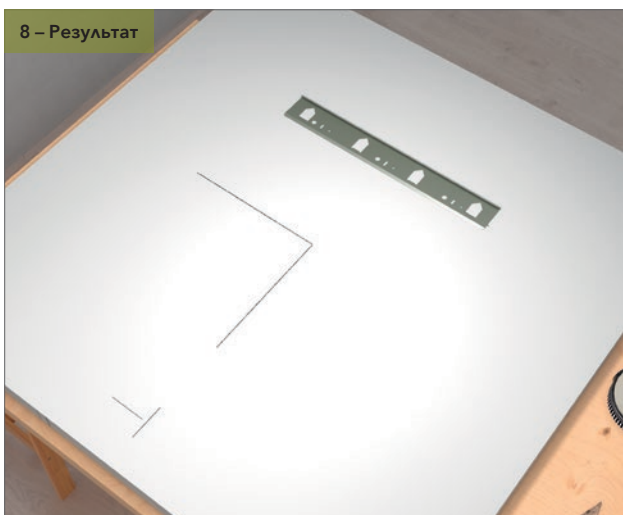

1. КВАДРАТ / ШЕСТИУГОЛЬНИК ПРЯМОЙ

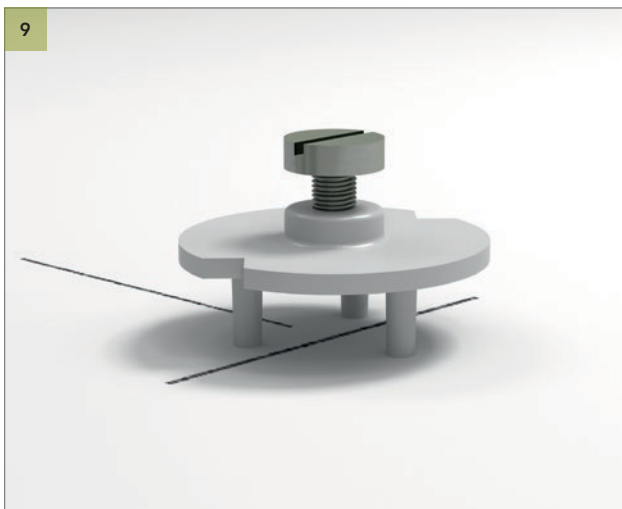

Установите регулирующий упор с задней стороны стеновой панели.
См. 9 - Результат.

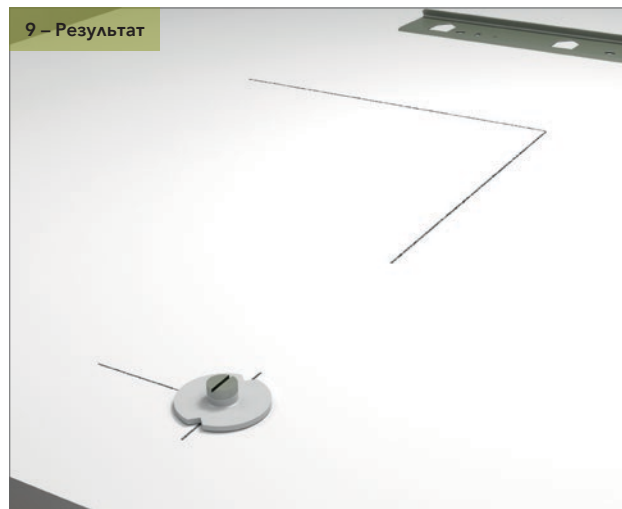

Установите стеновую панель Rockfon Eclipse на кронштейн для установки к стене и отрегулируйте положение пластикового регулирующего упора для выравнивания стеновой панели.

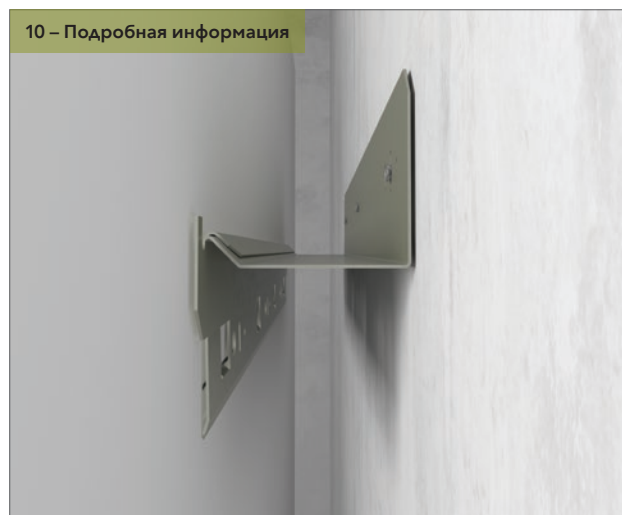

2. КВАДРАТ / ШЕСТИУГОЛЬНИК НАКЛОННЫЙ

Данный метод монтажа можно использовать для квадратных и шестиугольных панелей при монтаже под углом.



На стене отметьте крестом то место, где будет находиться центр панели Rockfon Eclipse. Убедитесь в том, что верхняя черта креста составляет +/- 30 см.

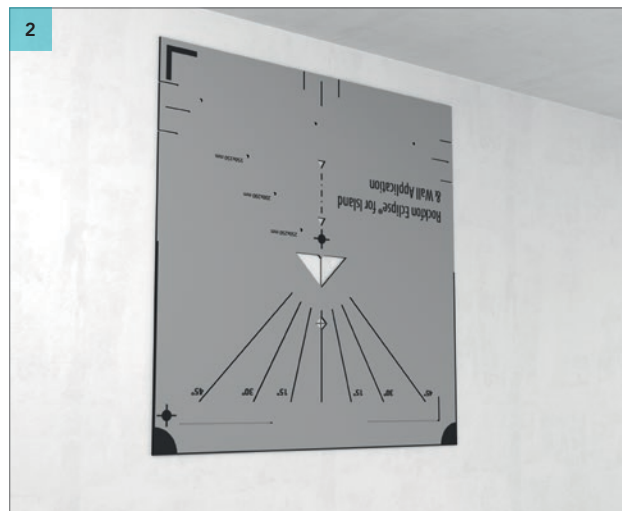

Убедитесь в том, что центр креста соответствует середине отверстия. См. 2 – Подробная информация.

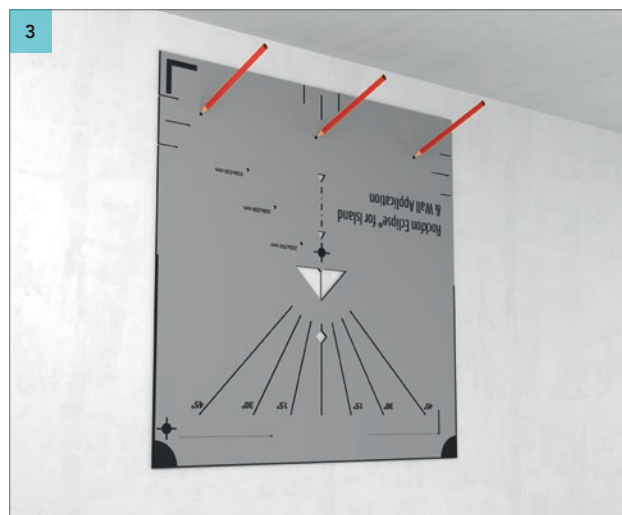
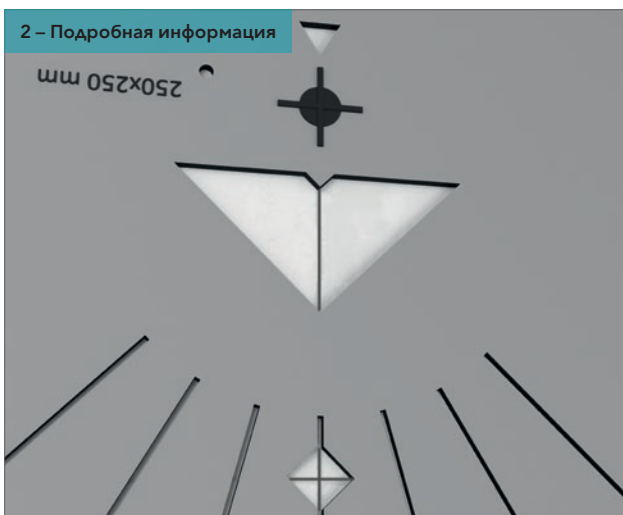

Отметьте место для отверстий.



Просверлите отверстия и установите кронштейн для установки.

2. КВАДРАТ / ШЕСТИУГОЛЬНИК НАКЛОННЫЙ

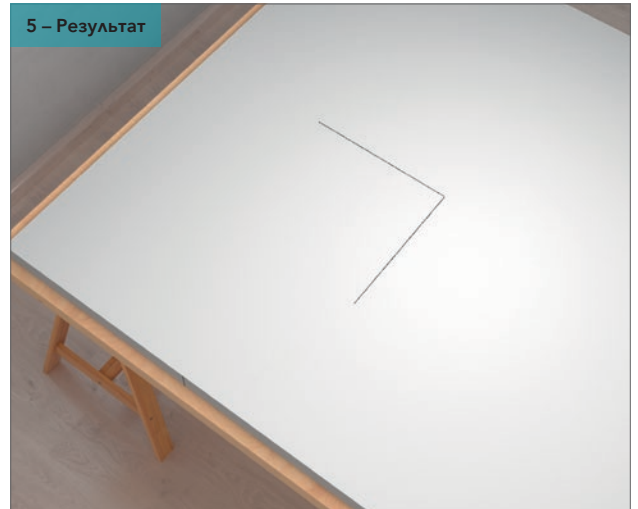
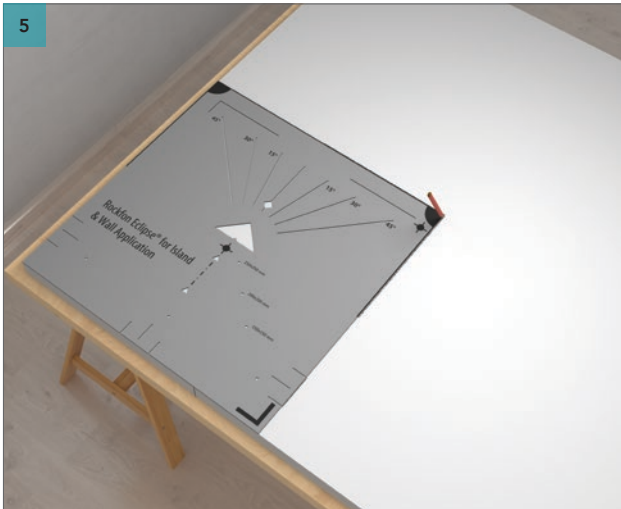

Установите разметочный шаблон в нижний левый угол с задней стороны стеновой панели Rockfon Eclipse. Отметьте карандашом центральные линии, используя угол разметочного шаблона, и положение регулирующего упора, обеспечивающего нужное расстояние. См. 5 - Результат.

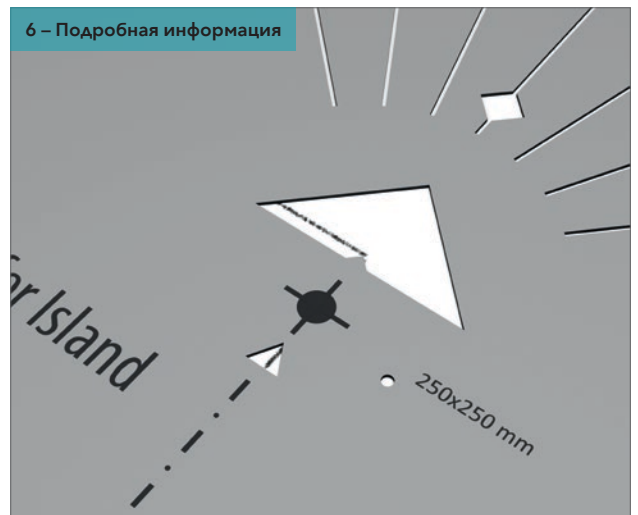
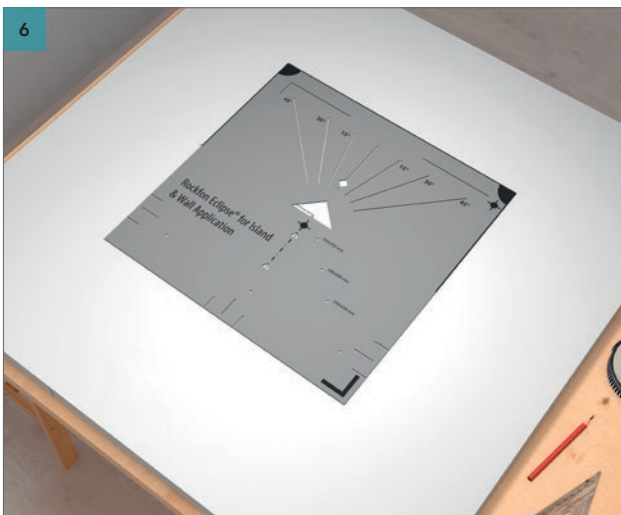

Установите разметочный шаблон таким образом, чтобы центральные линии, прочерченные на шаге 5, максимально соответствовали точке в основании треугольника на разметочном инструменте. См. 6 – Подробная информация.

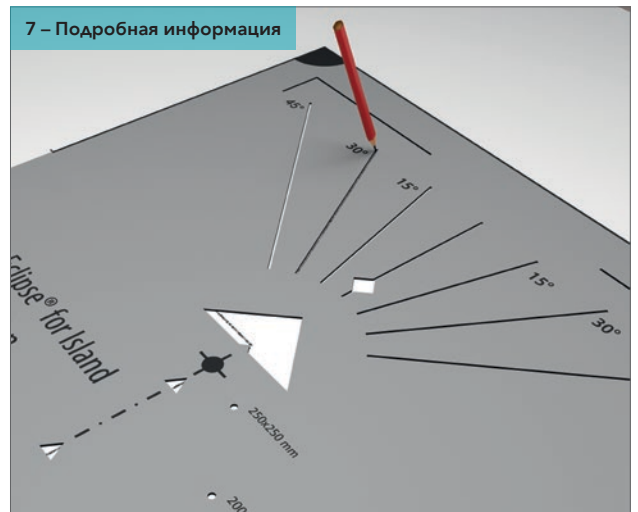

Отметьте уровень, на котором необходимо повесить стеновую панель. См. 7 – Подробная информация.

2. КВАДРАТ / ШЕСТИУГОЛЬНИК НАКЛОННЫЙ

7 – Результат



8

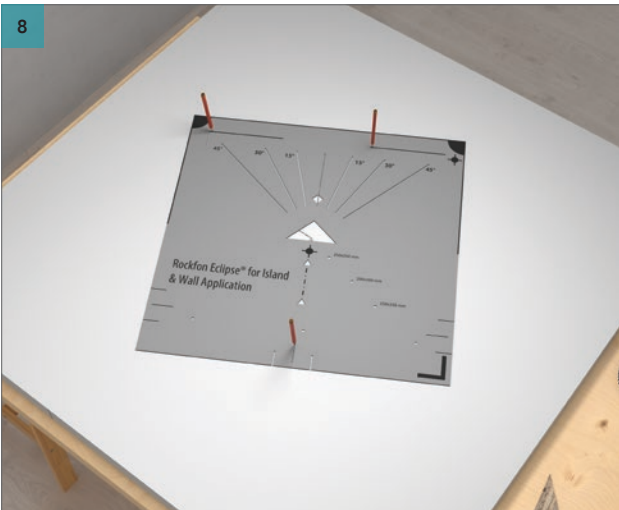

Установите разметочный шаблон таким образом, чтобы линия наклона, отмеченная на шаге 7, т.е. угол, под которым нужно установить стеновую панель, максимально соответствовала точке в основании треугольника на разметочном шаблоне и установите регулирующий упор, обеспечивающий расстояние. См. 8 – Подробная информация.

8 – Подробная информация



Точка в основании треугольника должна находиться в середине отметки. Линия, отмечающая угол должна соответствовать линии 0° разметочного шаблона.

8 – Результат

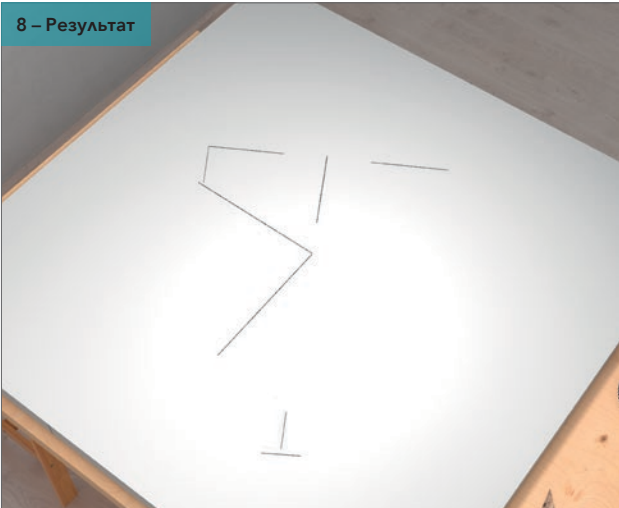

9

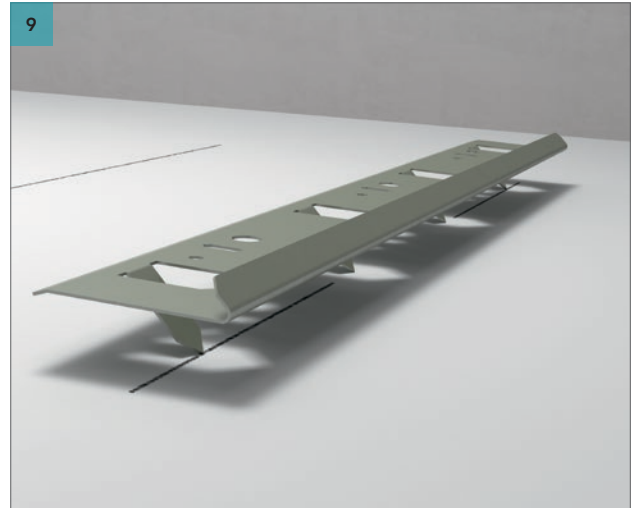

Установите скобу-держатель в стеновую панель. См. 9 - Результат.

2. КВАДРАТ / ШЕСТИУГОЛЬНИК НАКЛОННЫЙ

9 – Результат

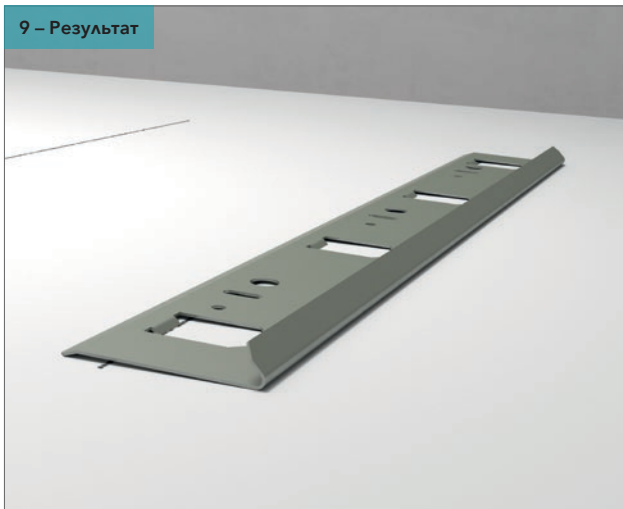

9 – Результат

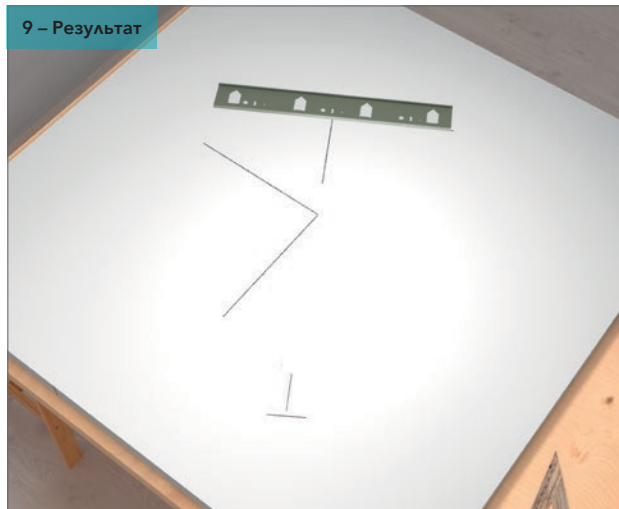

10

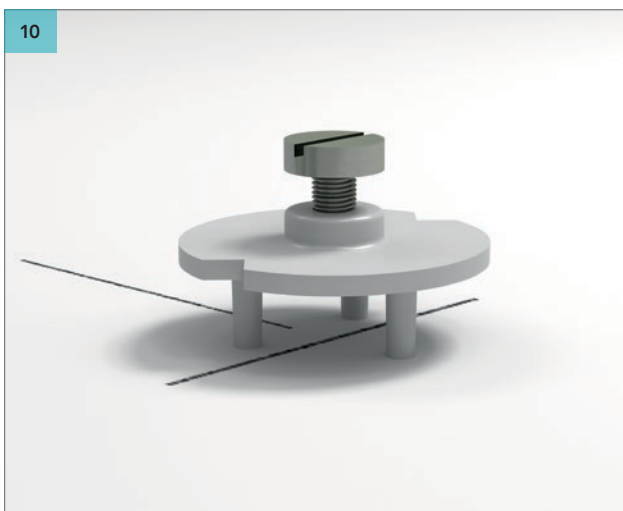

10 – Результат

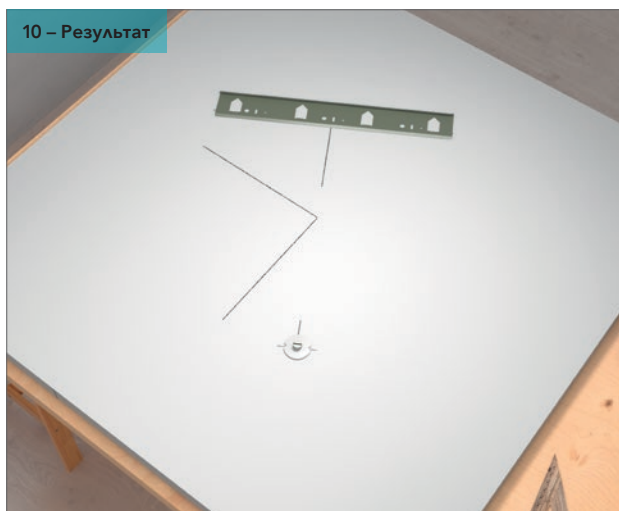

Установите регулирующий упор с задней стороны стеновой панели.
См. 10 - Результат.

11

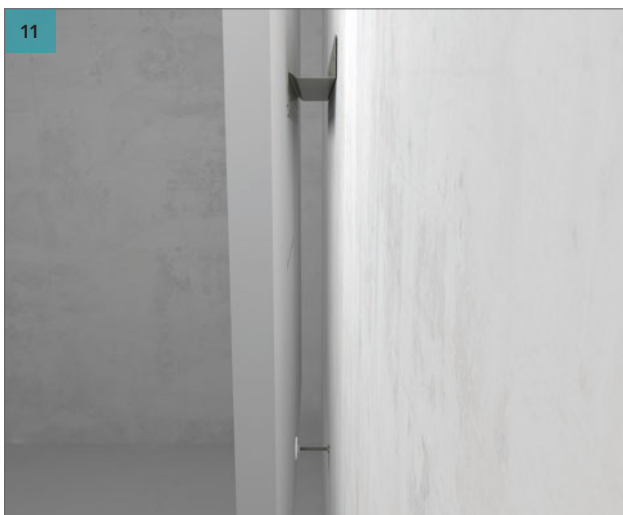

11 – Подробная информация

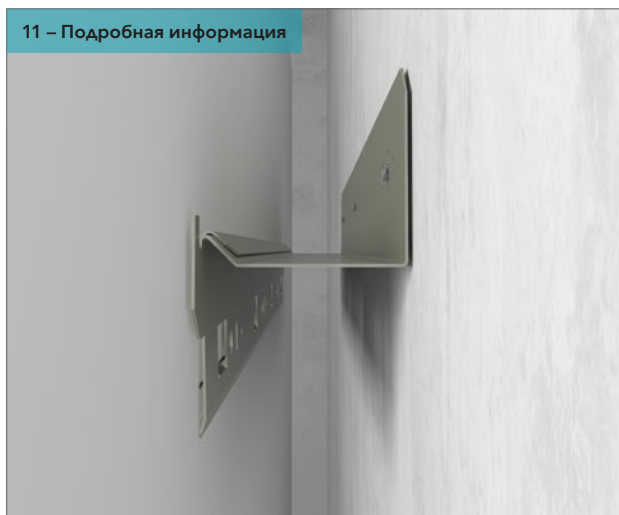

Установите стеновую панель Rockfon Eclipse на кронштейн для установки к стене и отрегулируйте положение регулирующего упора до выравнивания стеновой панели. См. 11 – Подробная информация.

3. ПРЯМОУГОЛЬНИК

(1760 x 1160 мм + 2360 x 1160 мм)

1 – 1760 x 1160

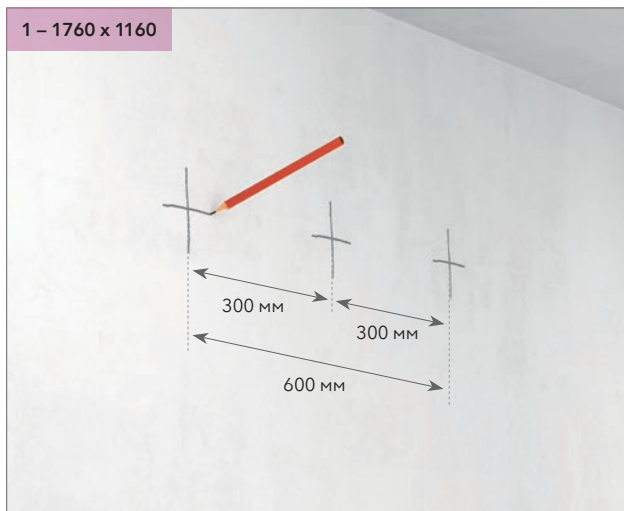

На стене отметьте крестом то место, где будет находиться центр панели Rockfon Eclipse. Отложите 300 мм в каждую сторону от центральной точки, поставьте крест. Убедитесь в том, что верхние линии креста составляют +/- 30 см.

1 – 2360 x 1160

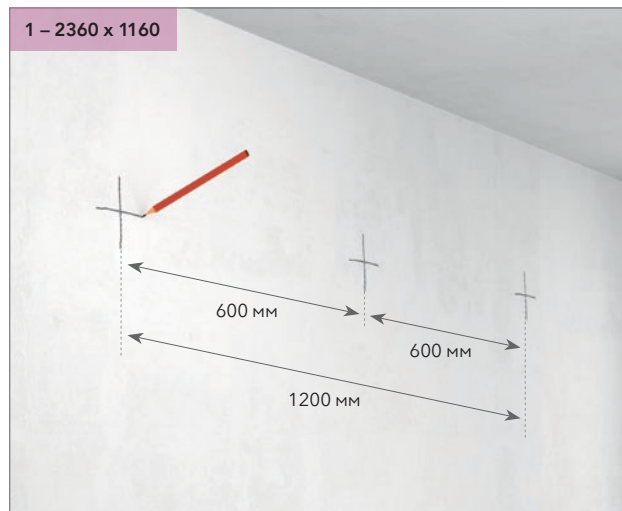

На стене отметьте крестом то место, где будет находиться центр панели Rockfon Eclipse. Отложите 600 мм в каждую сторону от центральной точки, поставьте крест. Убедитесь в том, что верхние линии креста составляют +/- 30 см.

2

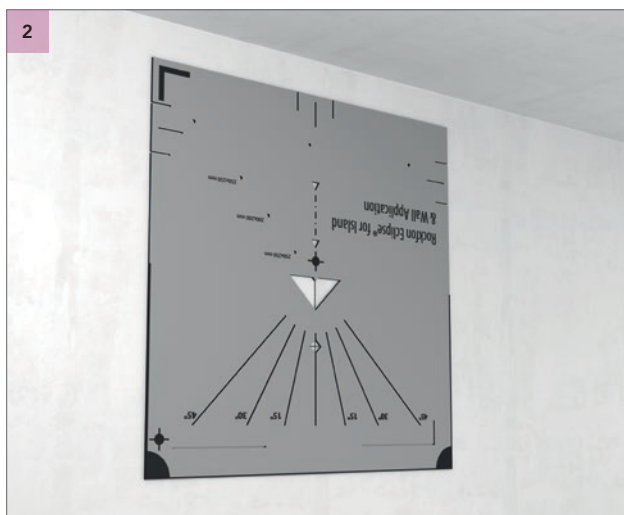

Установите разметочный шаблон сверху от крестов, отмеченных в каждую сторону от центральной точки в п. 1. Убедитесь в том, что центр креста соответствует середине отверстия. См. 2 – Подробная информация.

2 – Подробная информация

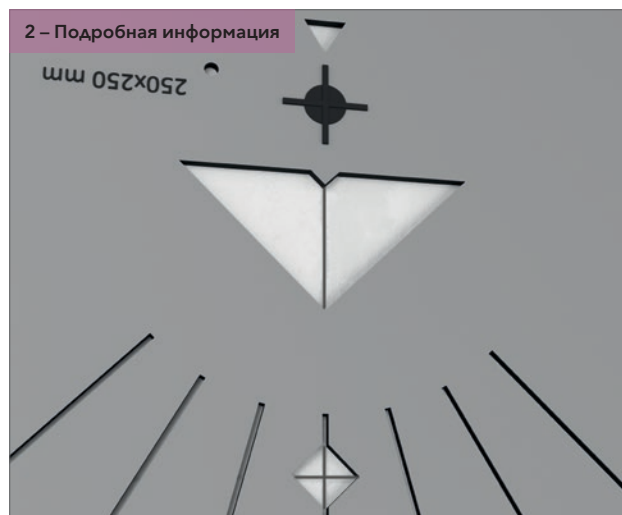

3

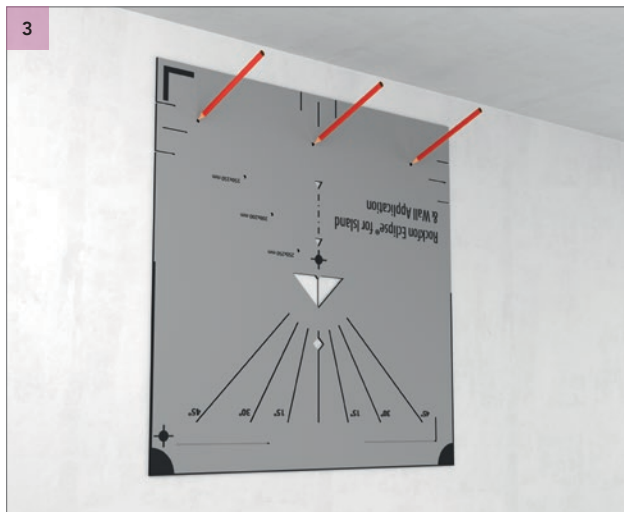

Отметьте место для отверстий.

3. ПРЯМОУГОЛЬНИК

(1760 x 1160 мм + 2360 x 1160 мм)

4 – 1760 x 1160



Просверлите отверстия и установите кронштейн для установки.

4 – 2360 x 1160



Просверлите отверстия и установите кронштейн для установки.

5

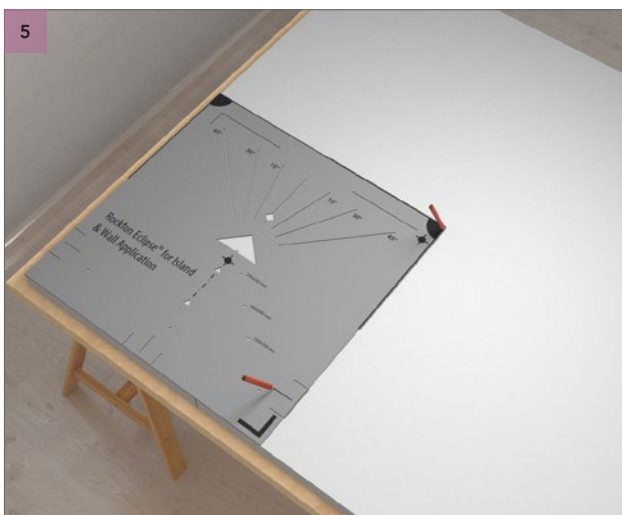

Установите разметочный шаблон в нижний левый угол с задней стороны стеновой панели Rockfon Eclipse. Отметьте карандашом центральные линии, используя угол разметочного шаблона, и положение регулирующего упора, обеспечивающего нужное расстояние. См. 5 - Результат.

5 – Результат



5



Установите разметочный шаблон в нижний правый угол с задней стороны стеновой панели Rockfon Eclipse. Отметьте карандашом центральные линии, используя левый верхний угол разметочного шаблона, и положение регулирующего упора, обеспечивающего нужное расстояние.

3. ПРЯМОУГОЛЬНИК

(1760 x 1160 мм + 2360 x 1160 мм)

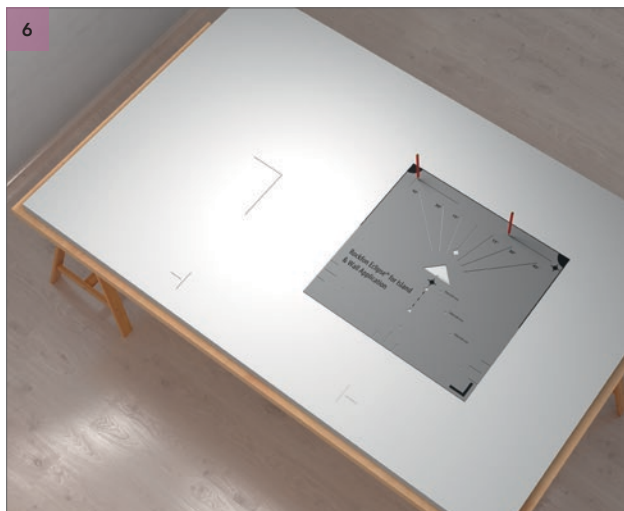

Установите разметочный шаблон таким образом, чтобы центральные линии, прочерченные на шаге 5, максимально соответствовали точке в основании треугольника на разметочном шаблоне. См. 6 – Подробная информация.

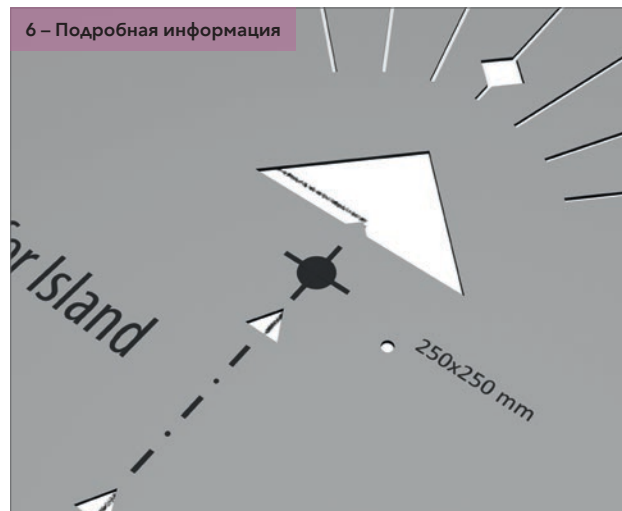

Отметьте линию, по которой следует установить скобу-держатель панелей. Выполните разметку по левой и правой стороне стеновой панели. См. 7 - Результат.

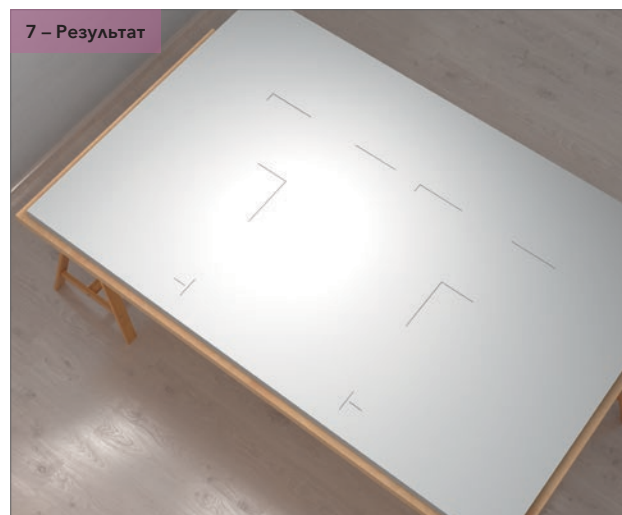

Повторите шаги с 5 по 7 для нижнего правого угла.

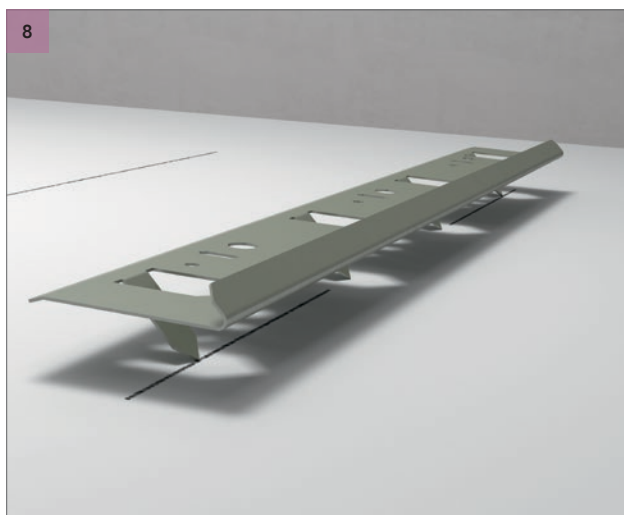

Установите скобу-держатель в стеновую панель. См. 8 - Результат.

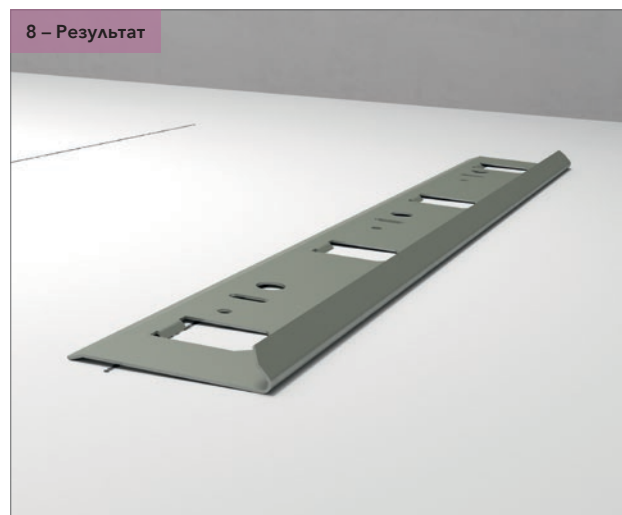

3. ПРЯМОУГОЛЬНИК

(1760 x 1160 мм + 2360 x 1160 мм)

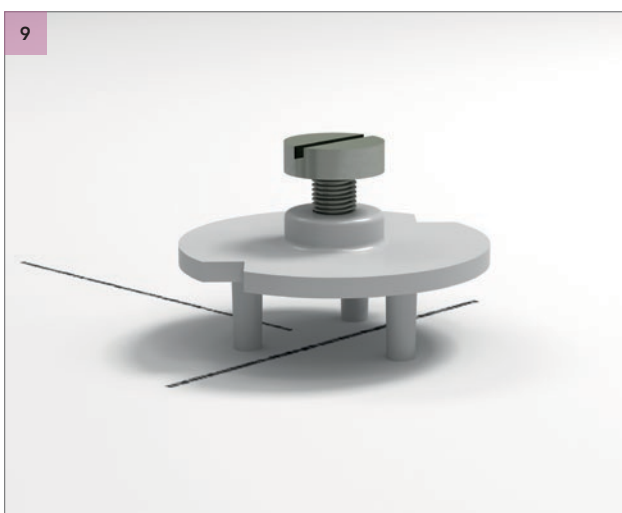

Установите пластиковый регулирующий упор с задней стороны стеновой панели. См. 9 - Результат.

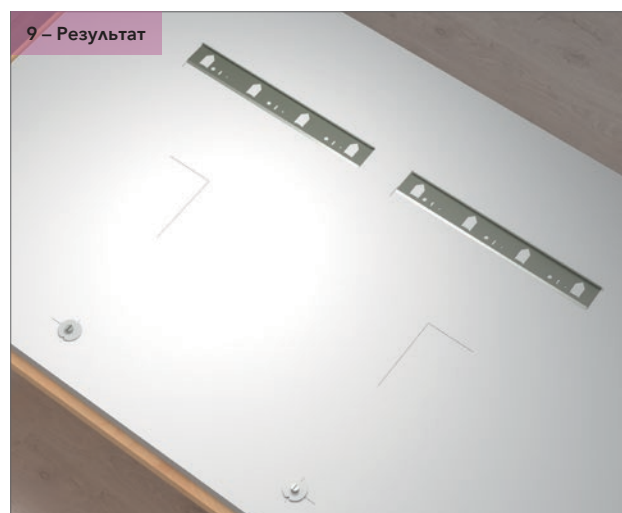

Установите стеновую панель Rockfon Eclipse на кронштейн для установки к стене и отрегулируйте положение регулирующего упора до выравнивания стеновой панели. См. 10 - Подробная информация.

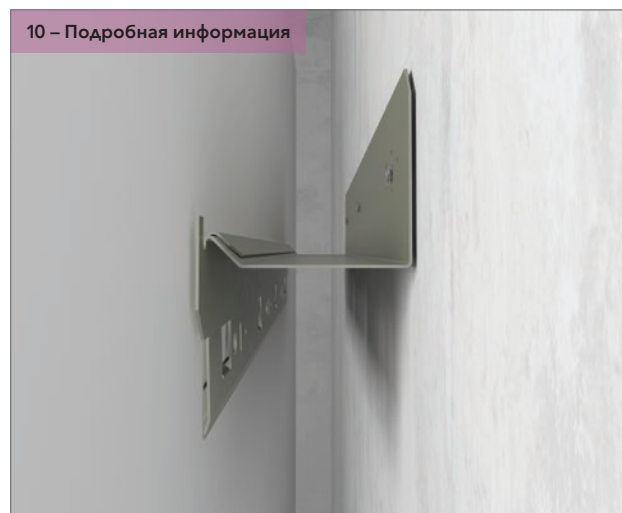

4. КРУГ (800 ММ)

1

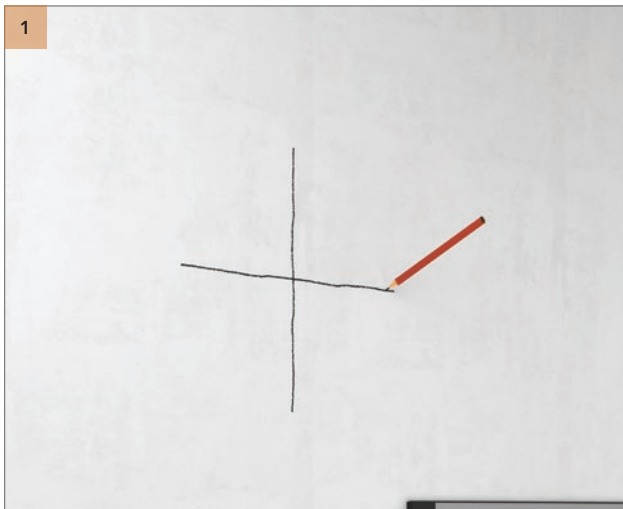

На стене отметьте крестом то место, где будет находиться центр панели Rockfon Eclipse. Убедитесь в том, что верхняя черта креста составляет +/- 30 см.

2

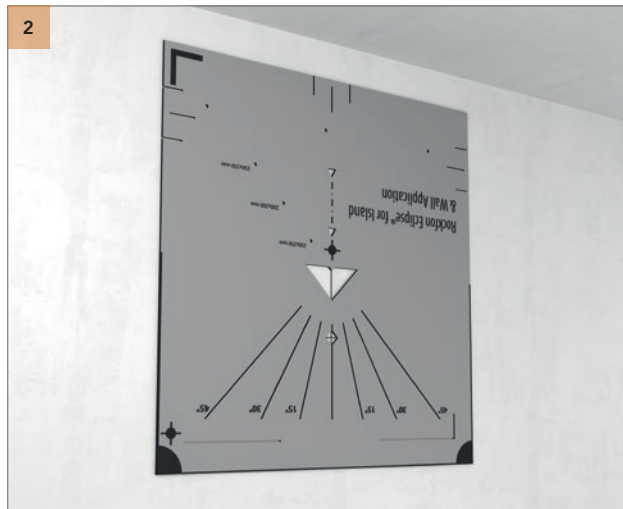

Установите разметочный шаблон сверху от крестов, отмеченных в п. 1. Убедитесь в том, что центр креста соответствует середине отверстия. См. 2 – Подробная информация.

2 – Подробная информация



3

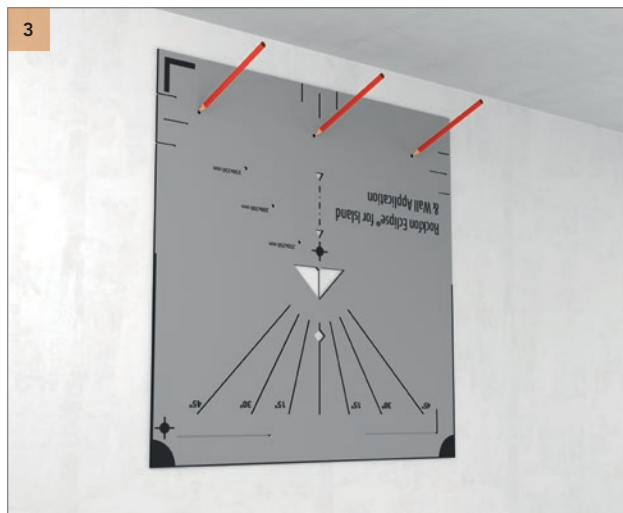

Отметьте место для отверстий.

4



Просверлите отверстия и установите кронштейн для установки.

4. КРУГ (800 MM)



Установите разметочный шаблон с задней стороны стеновой панели и отметьте карандашом основание треугольника и положение регулирующего упора, обеспечивающего зазор. См. 5 - Результат.

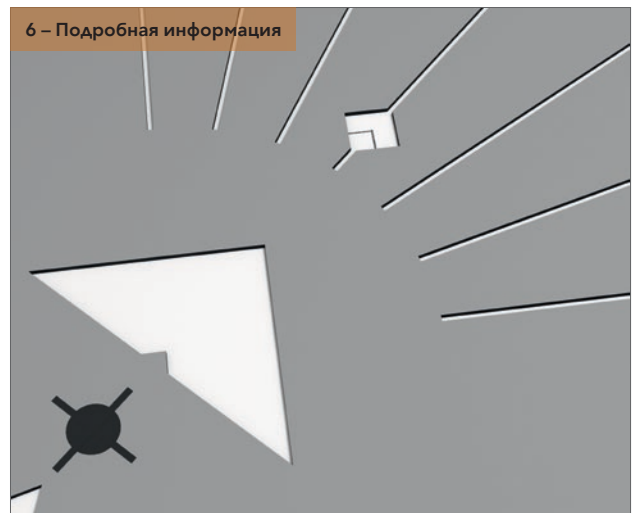

Установите разметочный шаблон таким образом, чтобы линии, прочерченные на шаге 5 вокруг основания треугольника разметочного шаблона, максимально соответствовали ромбовидному вырезу. См. 6 – Подробная информация.

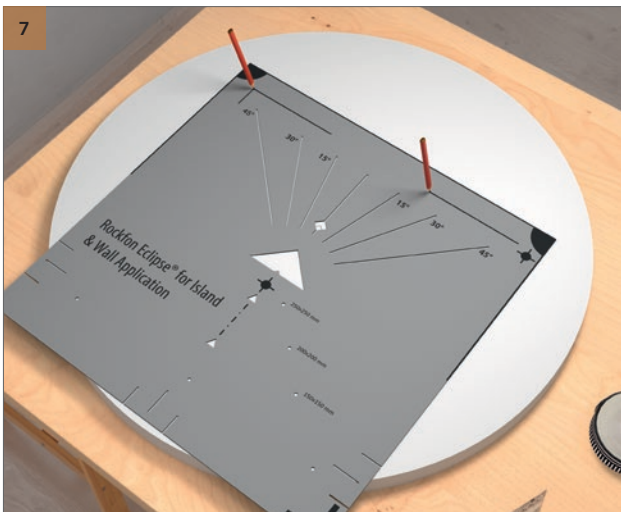

Отметьте линии, по которым следует установить скобы-держатели. См. 7 - Результат.

4. КРУГ (800 ММ)

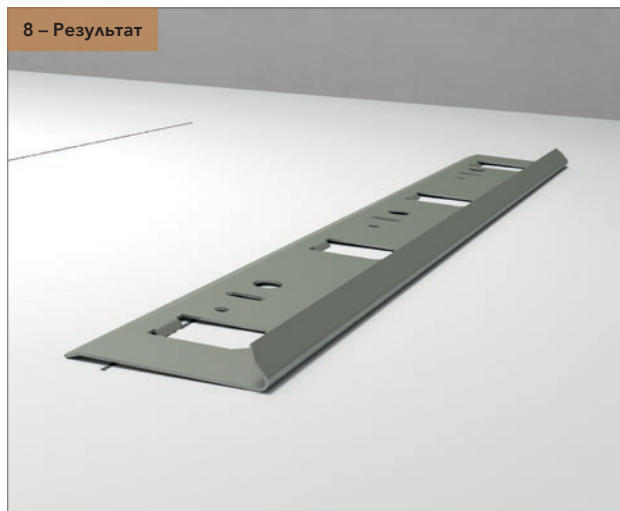
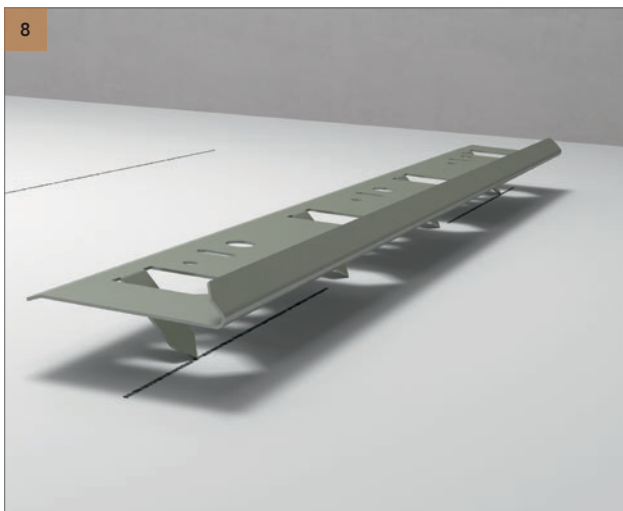

Установите скобу-держатель в стеновую панель. См. 8 - Результат.



4. КРУГ (800 ММ)

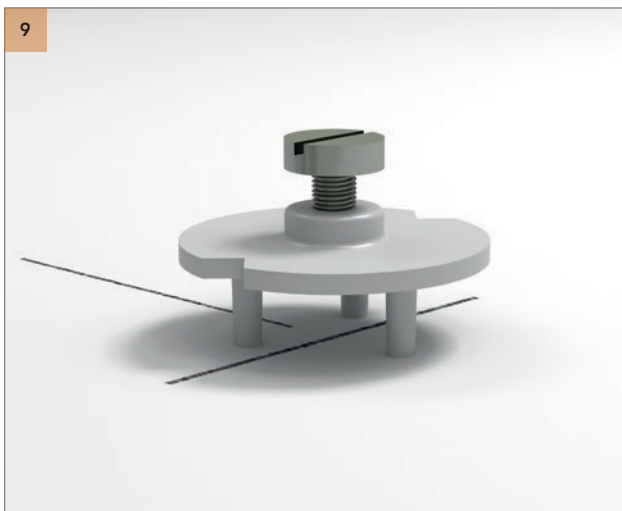

Установите пластиковый регулирующий упор с задней стороны стеновой панели. См. 9 – Подробная информация.



9 – Подробная информация



Установите стеновую панель Rockfon Eclipse на кронштейн для установки к стене и отрегулируйте положение регулирующего упора до выравнивания стеновой панели.

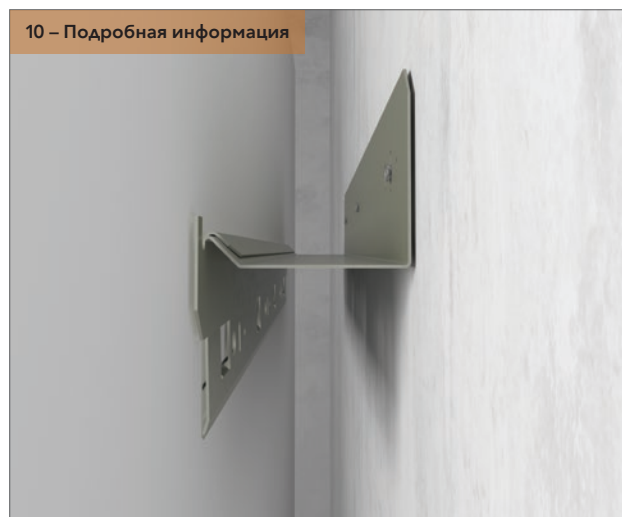

10 – Подробная информация

5. КРУГ (1160 ММ)

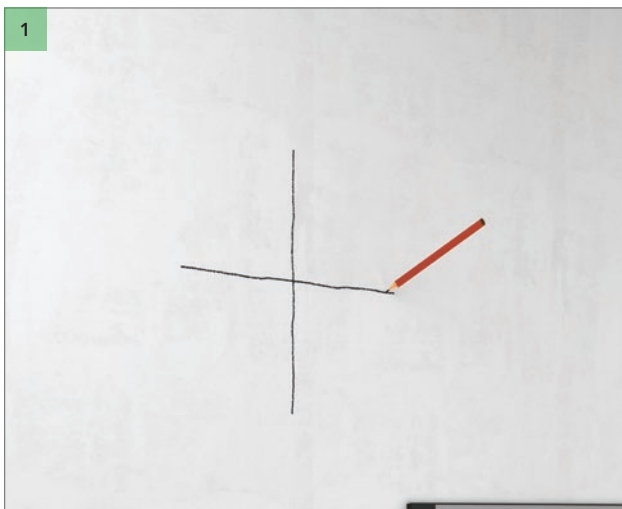

На стене отметьте крестом то место, где будет находиться центр панели Rockfon Eclipse. Убедитесь в том, что верхняя черта креста составляет +/- 30 см.

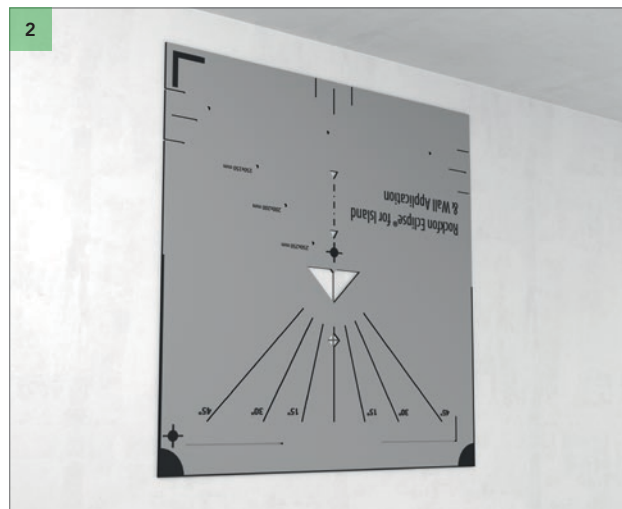

Установите разметочный шаблон сверху от крестов, отмеченных в п. 1. Убедитесь в том, что центр креста соответствует середине отверстия. См. 2 – Подробная информация.

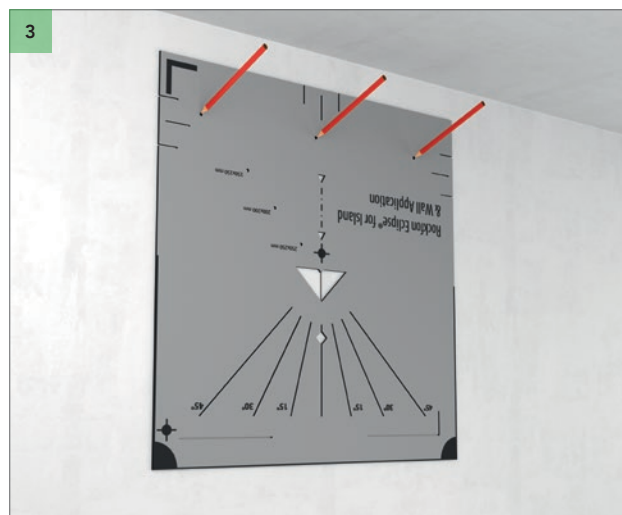
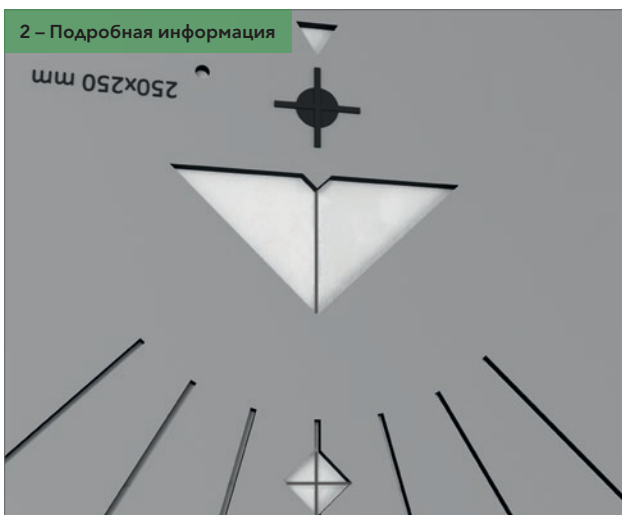

Отметьте место для отверстий.



Просверлите отверстия и установите кронштейн для установки.

5. КРУГ (1160 ММ)



Расположите шаблон так, чтобы верхний левый и правый нижние углы находились на касательной круга на задней стороне панели Rockfon Eclipse Wall. Отметьте с помощью карандаша центральные линии, используя верхний правый угол инструмента для маркировки. См. 5 - Подробная информация.



Установите разметочный шаблон таким образом, чтобы центральные линии, прочерченные на шаге 5, максимально соответствовали точке в основании треугольника на разметочном шаблоне и отметьте положение регулирующего упора, обеспечивающего зазор. См. 6 – Подробная информация.

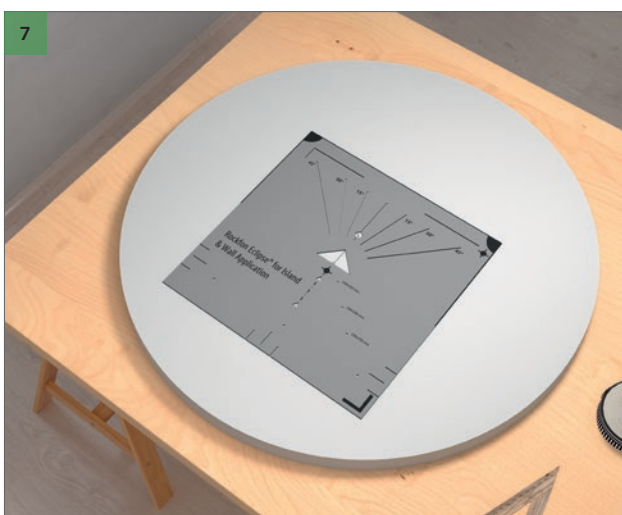
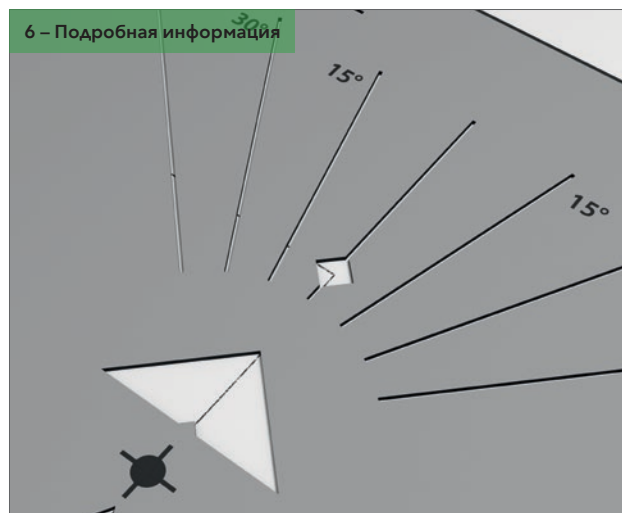

Отметьте линию, по которой следует установить скобу-держатель. См. 7 – Подробная информация.

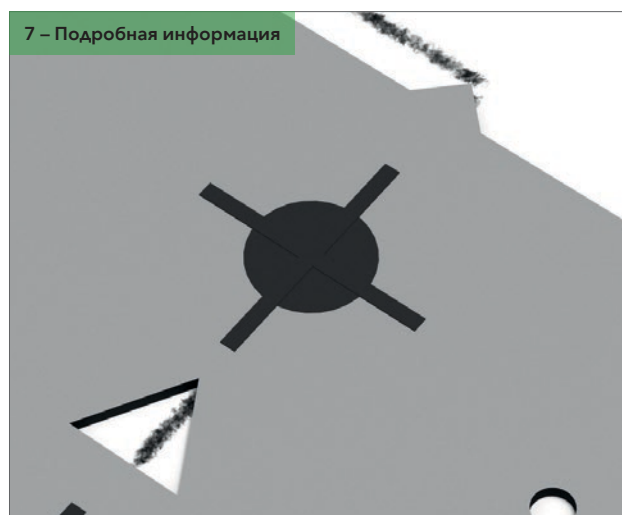

Точка в основании треугольника должна находиться в середине отметки. Линия, отмечающая угол, должна соответствовать линии 0° разметочного шаблона.

5. КРУГ (1160 MM)

7 – Результат



8

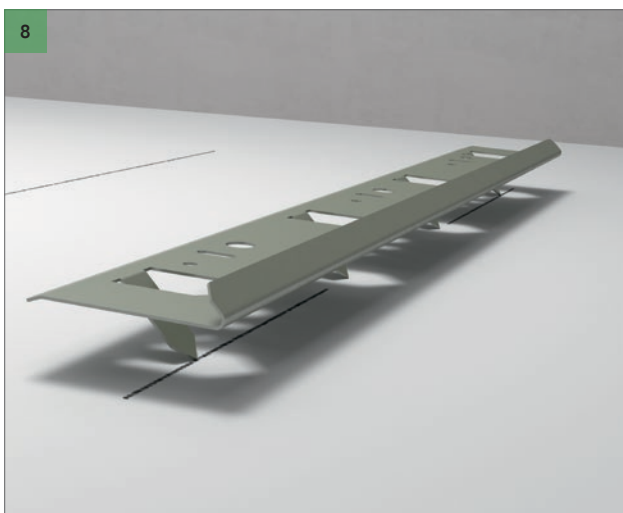

8 – Результат

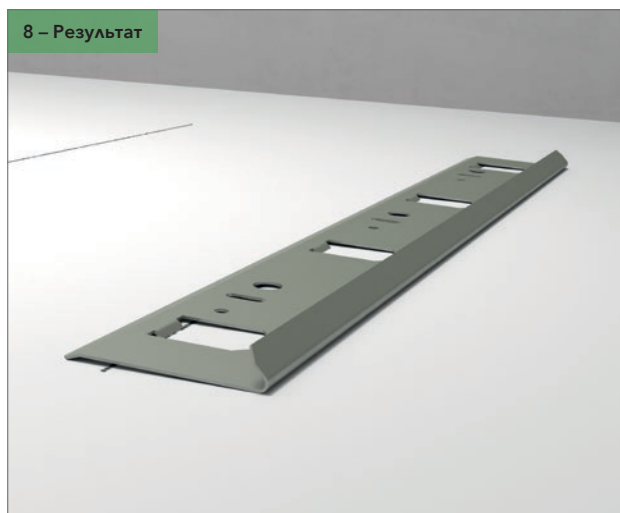

Установите скобу-держатель в стеновую панель. См. 8 - Результат.

8 – Результат



5. КРУГ (1160 MM)

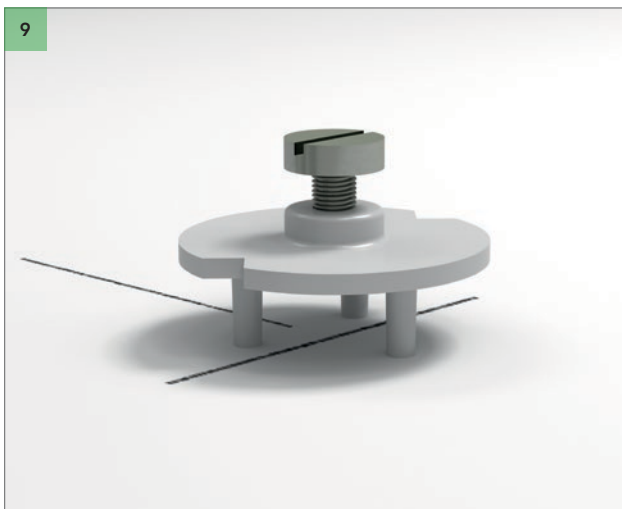

Установите пластиковый регулирующий упор с задней стороны стеновой панели. См. 9 – Подробная информация.

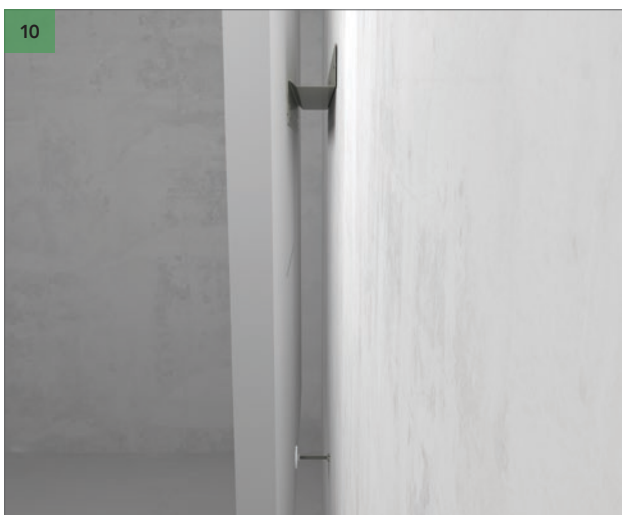

Установите стеновую панель Rockfon Eclipse на кронштейн для установки к стене и отрегулируйте положение регулирующего упора до выравнивания стеновой панели.

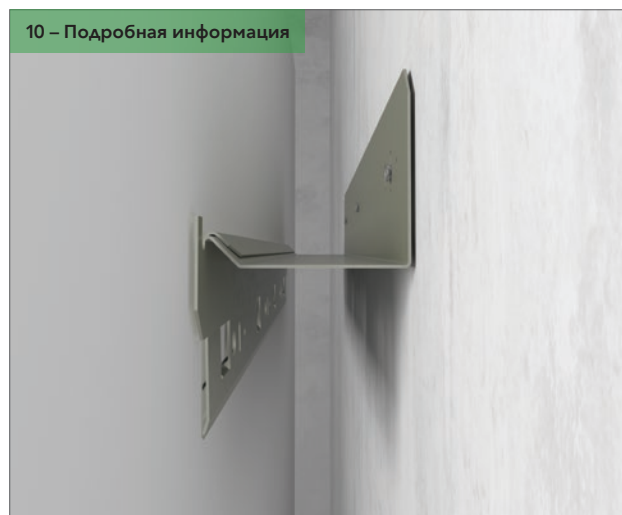

6. ТРЕУГОЛЬНИК

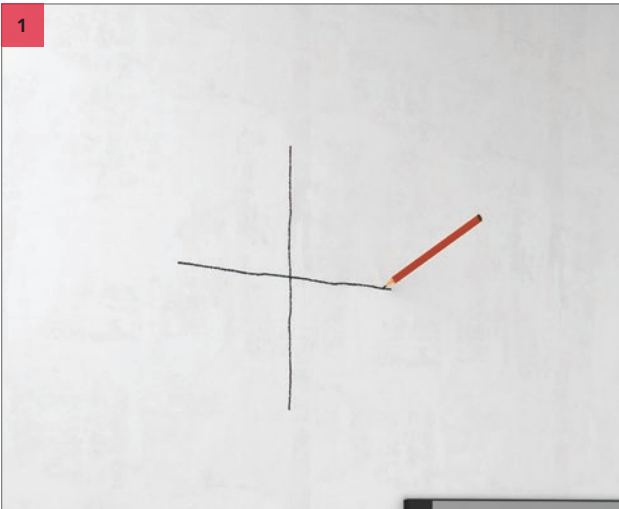

Отметьте крестиком на стене место, где вы намерены закрепить стеновую панель Rockfon Eclipse. Убедитесь в том, что верхняя черта креста составляет +/- 30 см.

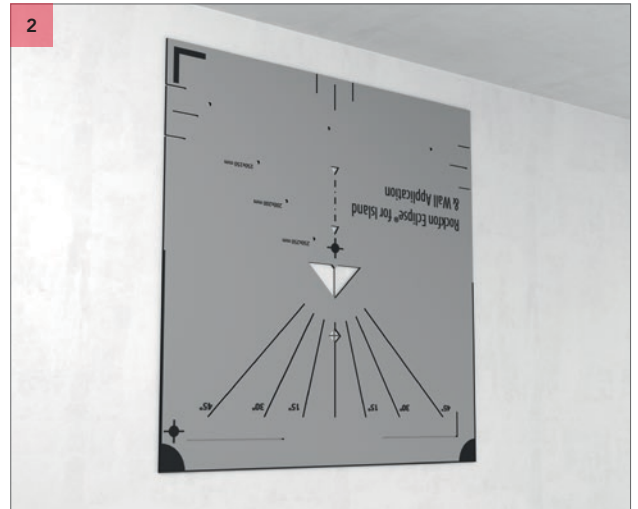

Установите разметочный шаблон сверху от крестов, отмеченных в п. 1. Убедитесь в том, что центр креста соответствует середине отверстия. См. 2 – Подробная информация.

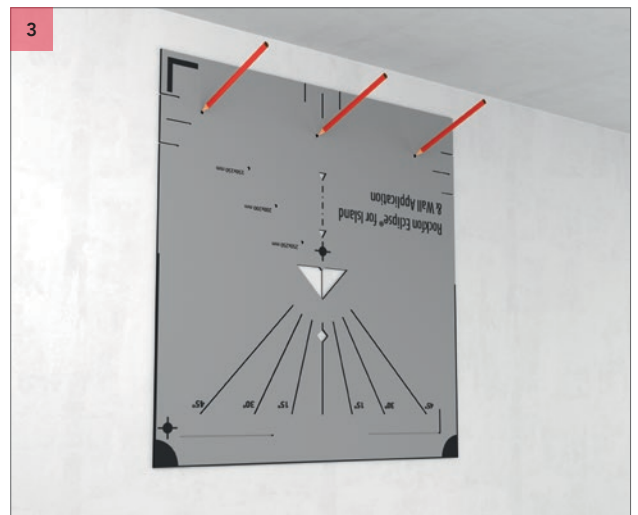
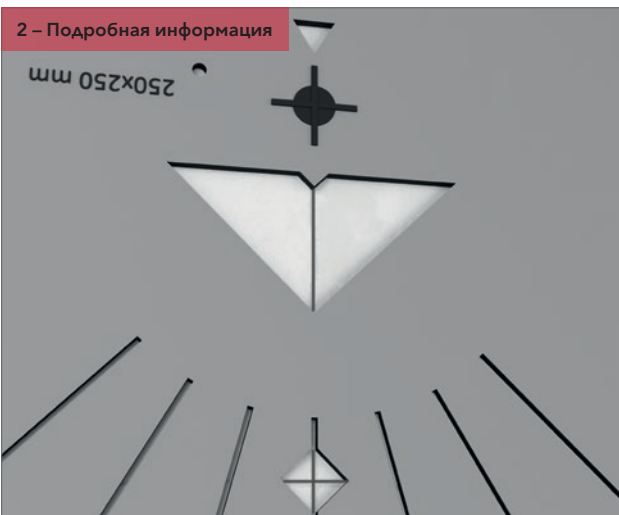

Отметьте место для отверстий.



Просверлите отверстия и установите кронштейн для установки.

6. ТРЕУГОЛЬНИК

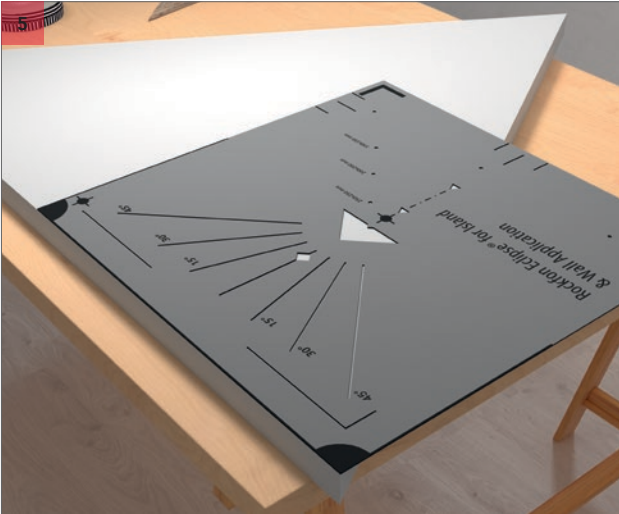

Установите разметочный шаблон в нижний угол с задней стороны стеновой панели Rockfon Eclipse и отметьте карандашом центральные линии, используя угол разметочного шаблона. См. 5 - Результат.

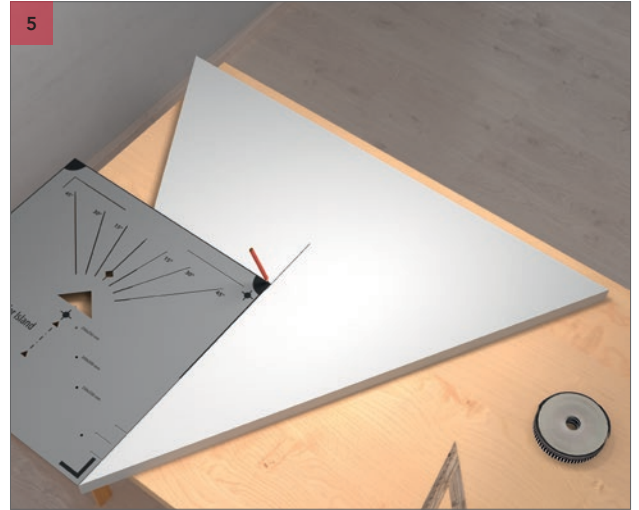

Установите разметочный шаблон таким образом, чтобы центральные линии, прочерченные на шаге 5, максимально соответствовали точке в основании треугольника на разметочном шаблоне. См. 6 - Подробная информация.



6. ТРЕУГОЛЬНИК

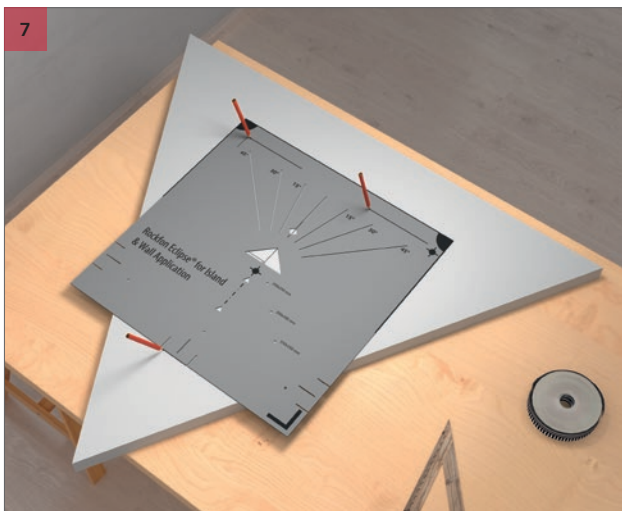

Отметьте линию, по которой следует установить скобу-держатель и положение регулирующего упора, обеспечивающего нужное расстояние. См. 7 - Результат.

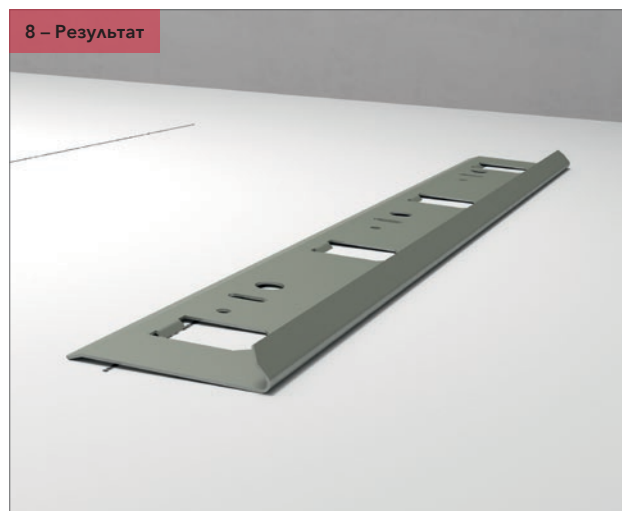
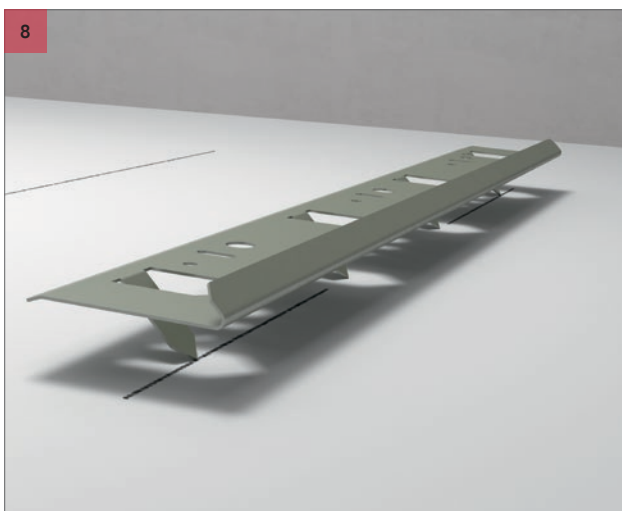

Установите скобу-держатель в стеновую панель. См. 8 - Результат.



6. ТРЕУГОЛЬНИК

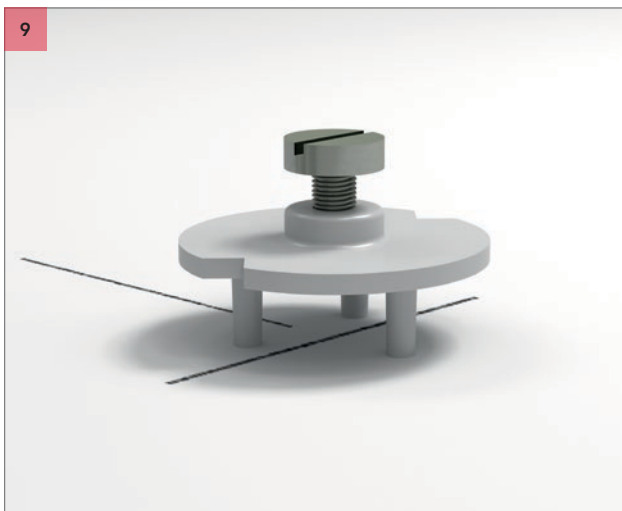

Установите пластиковый регулирующий упор с задней стороны стеновой панели. См. 9 – Подробная информация.

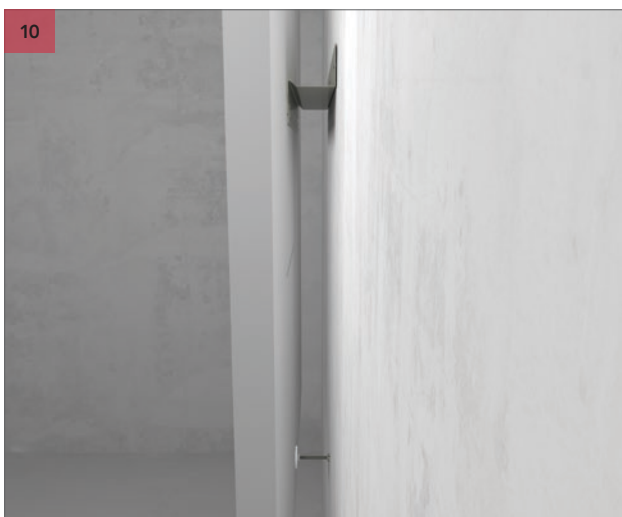

Установите стеновую панель Rockfon Eclipse на кронштейн для установки к стене и отрегулируйте положение регулирующего упора до выравнивания стеновой панели.

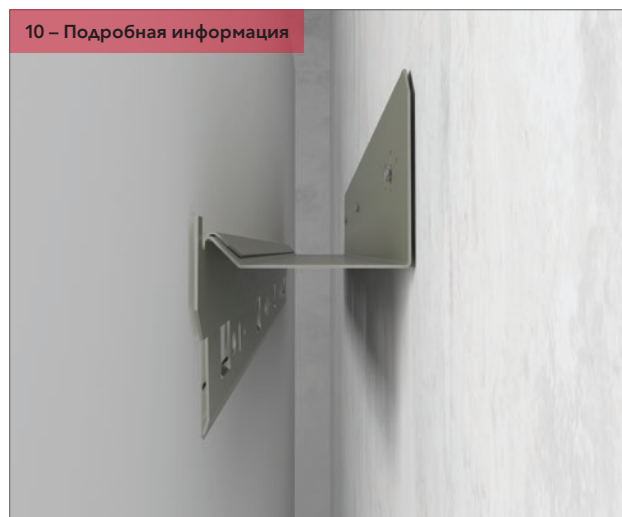

7. ОБАЛ

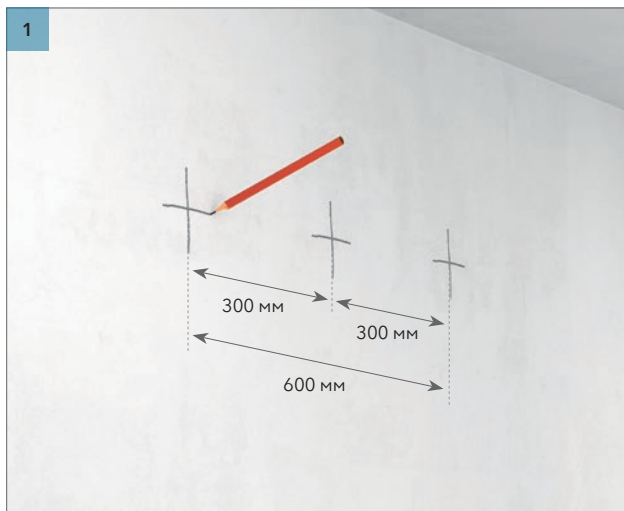

На стене отметьте крестом то место, где будет находиться центр панели Rockfon Eclipse. Отложите 300 мм в каждую сторону от центральной точки, поставьте крест. Убедитесь в том, что верхние линии креста составляют +/- 30 см.

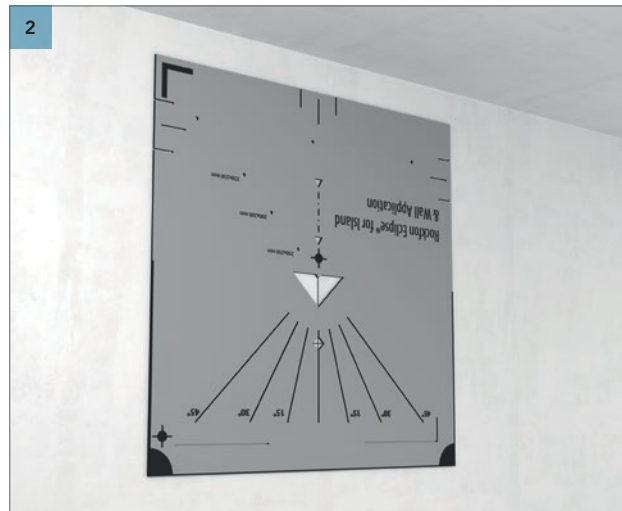

Установите разметочный шаблон сверху от крестов, отмеченных в п. 1. Убедитесь в том, что центр креста соответствует середине отверстия. См. 2 – Подробная информация.

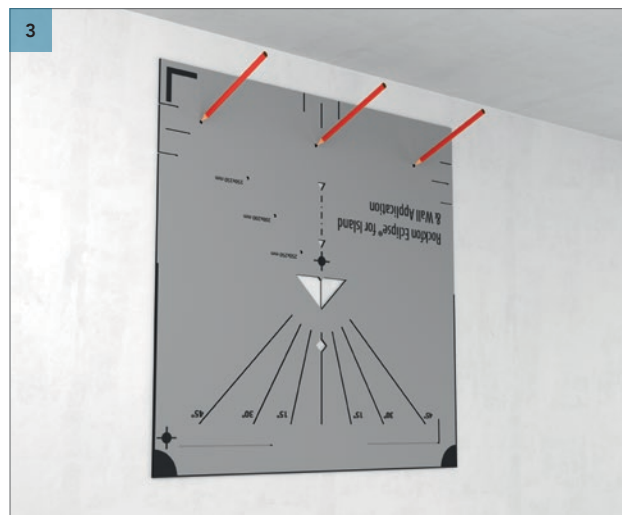
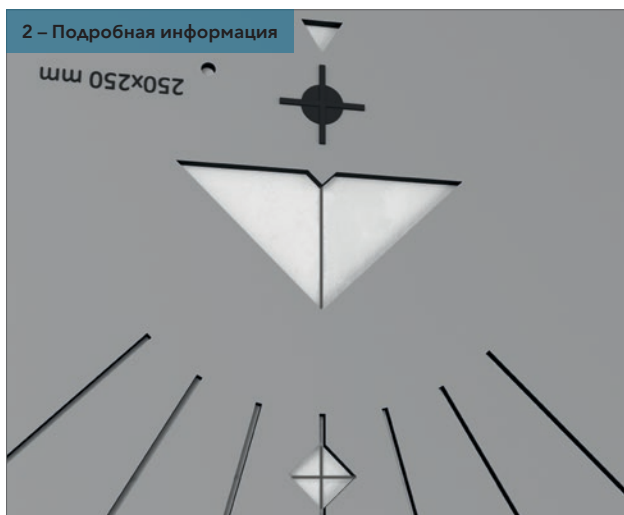

Отметьте место для отверстий.



Просверлите отверстия и установите кронштейн для установки.



Определите центр овала.

7. ОБАЛ

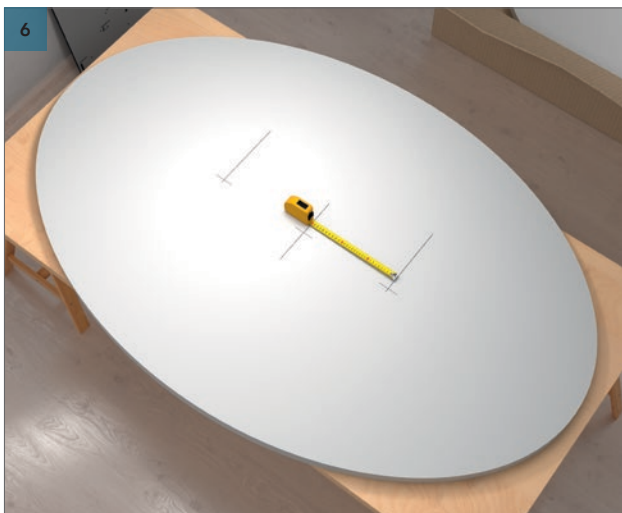

Отмерьте и отметьте горизонтально 300 мм слева и 300 мм справа от центрального креста.

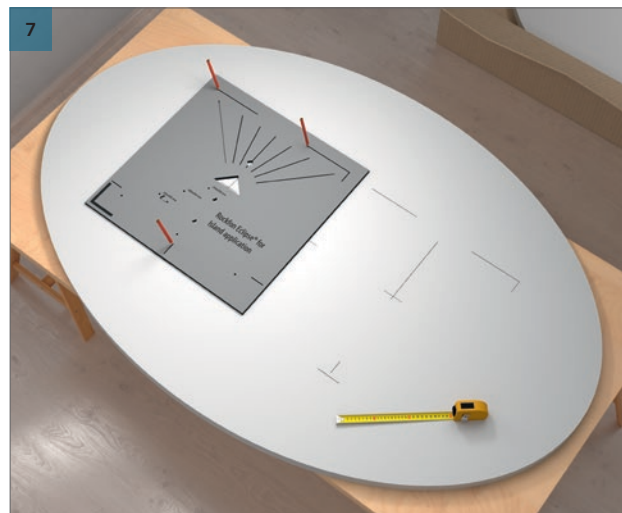

Отметьте линию, по которой следует установить скобу-держатель и регулирующий упор, обеспечивающий нужное расстояние. Выполните разметку по левой и правой стороне стеновой панели.

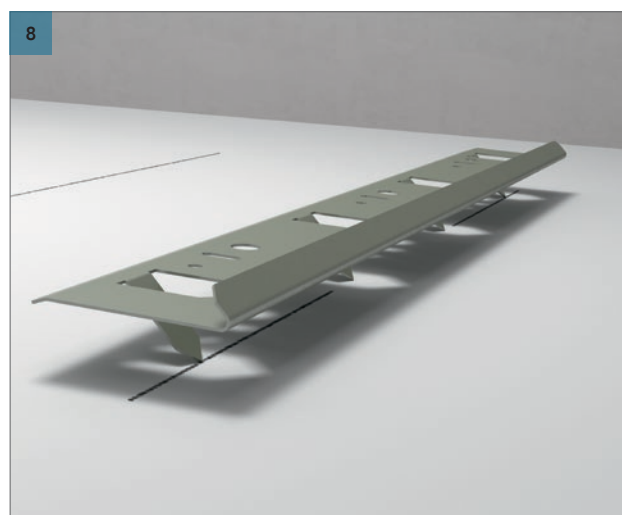
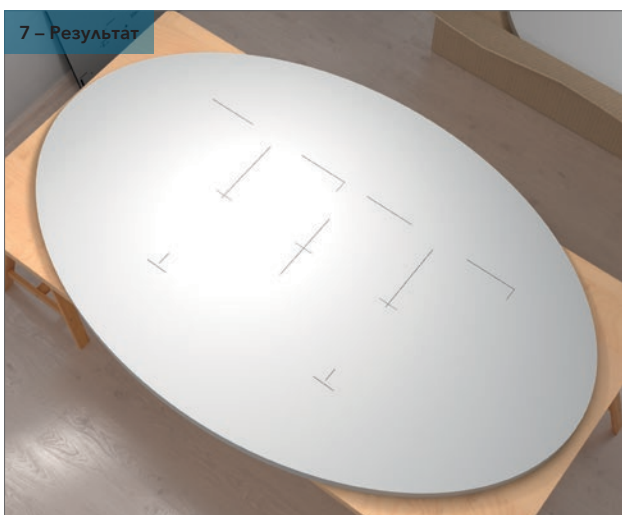

Установите скобу-держатель в стеновую панель. См. 8 - Результат.

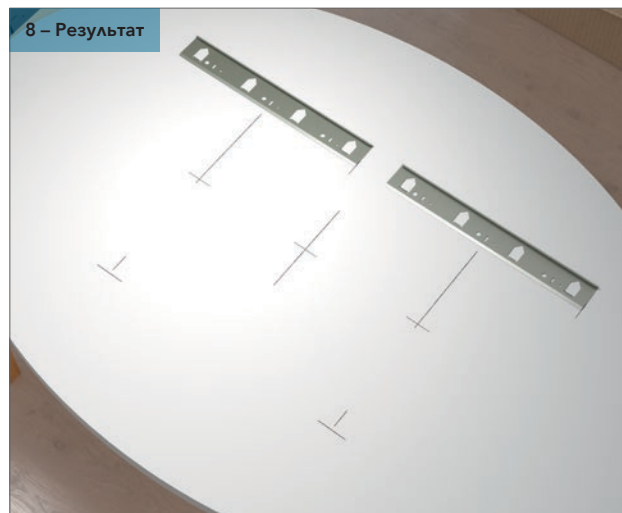
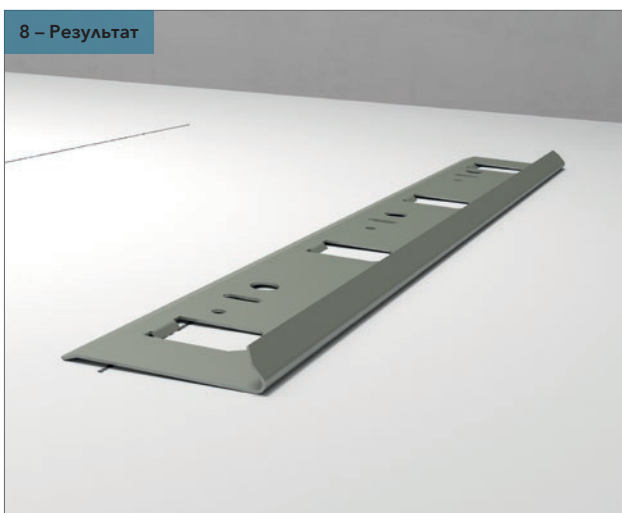

7. ОВАЛ

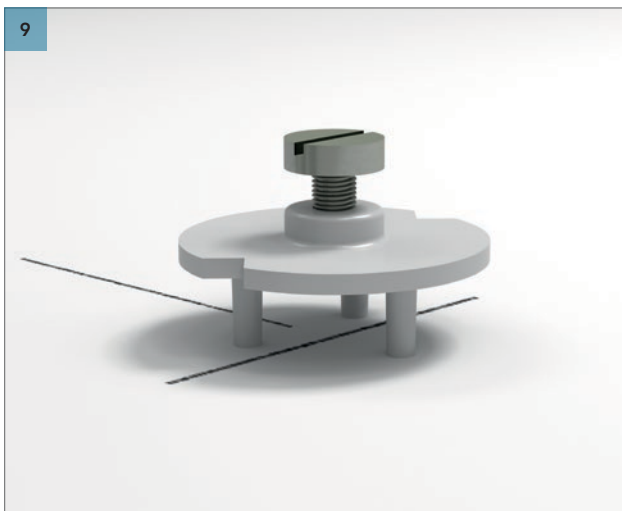

Установите пластиковый регулирующий упор с задней стороны стеновой панели. См. 9 – Подробная информация.

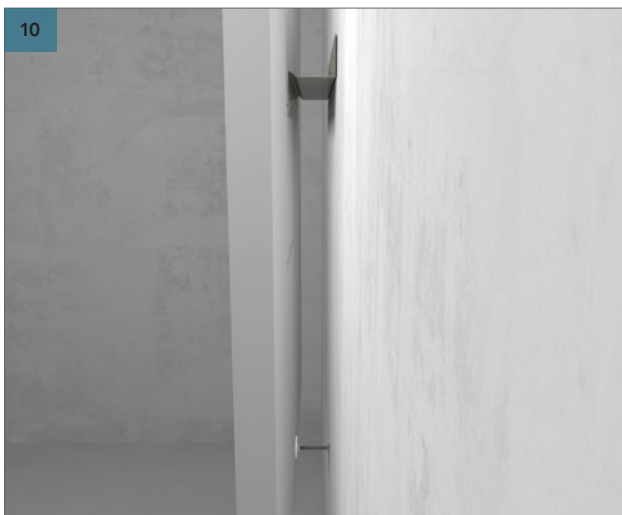
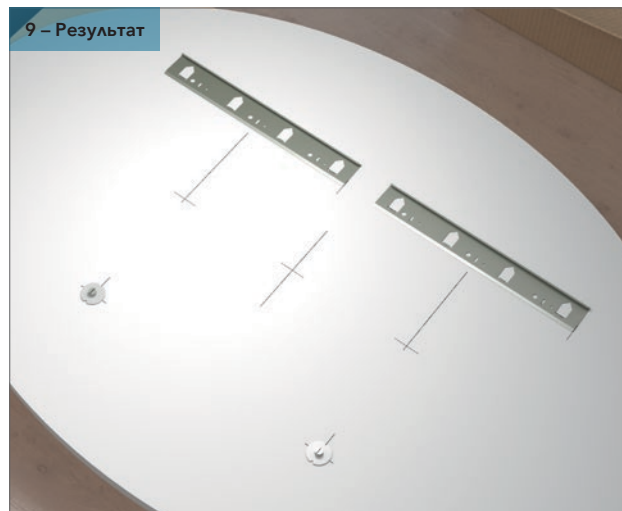

Установите стеновую панель Rockfon Eclipse на кронштейн для установки к стене и отрегулируйте положение регулирующего упора до выравнивания стеновой панели. См. 10 – Подробная информация.

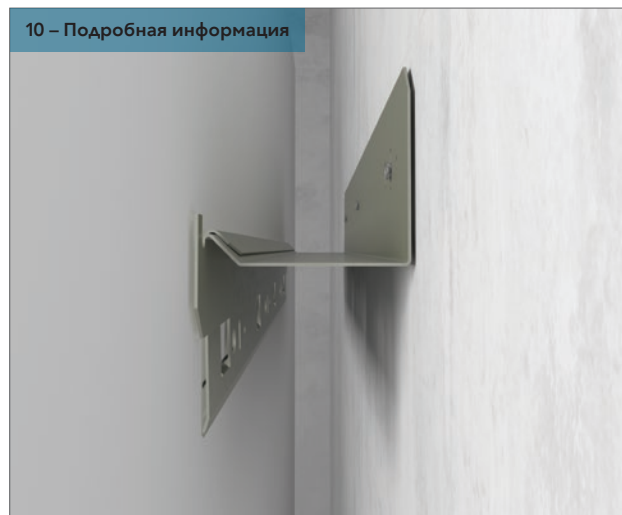

8. ПРОИЗВОЛЬНАЯ ФОРМА

Для получения информации о монтаже панелей Rockfon Eclipse произвольной формы необходимо обратиться к специалистам компании.

Инструменты

Специальные инструменты Rockfon представлены на сайте www.rockfon.ru.



Дополнительная информация, предназначенная для помощи в разработке проекта, представлена на нашем веб-сайте в библиотеке CAD или на портале BIM.

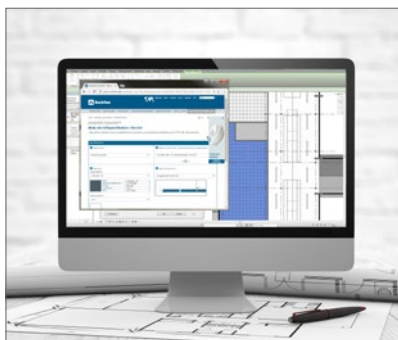

На нашем веб-сайте вы можете сформировать технические требования к нужному вам продукту.



Рекомендуем посетить наш веб-сайт с обширной галереей реализованных проектов.

Rockfon® является зарегистрированной
торговой маркой ROCKWOOL Group.

08.2018 | Все коды упомянутых цветовых решений приведены в соответствии с системой NCS - Natural Colour System (Система Натуральных Цветов), право собственности и право использования которых приобретено по лицензии, выданной NCS Colour AB, Стокгольм 2012, или в соответствии с системой цветов RAL. Rockfon Russia оставляет за собой право в любое время производить изменения в ассортименте своей продукции. Соответственно, могут меняться и технические характеристики изделия.

Rockfon

(ROCKWOOL/S)

ООО "РОКВУЛ"

105064, Россия, Москва

Земляной вал, 9

Тел. +7 (495) 995 7755

Факс. +7 (495) 995 7775

www.rockfon.ru



© Содержание и дизайн данной печатной продукции являются
собственностью компании Rockfon Russia - ООО "РОКВУЛ".
Несанкционированная перепечатка и использование элементов дизайна
преследуются по закону.
Rockfon Russia не несет ответственности за печатные ошибки.